

Televizyon Kullanma Kılavuzu



55SFSW6M

TR

simfer

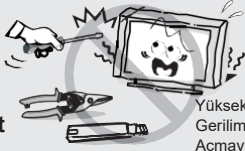

Dikkat

Yüksek
Gerilim -
Açmayın

Elektrik çarpabilir, açmayın. Kapakların açılması veya çıkarılmasıyla gerilime veya diğer tehlikelere maruz kalabileceğinizden ürünü kendi başınıza tamir etmeye çalışmayın. Servis için yetkili servis personeline başvurun.

Yangın veya elektrik çarpması riskini azaltmak için ürünü yağmurdan veya nemden uzak tutun.

Cihazı damlama veya sıçramadan uzak tutun vevazo gibi sıvı dolu eşyaları cihazın üzerine koymayın.



Aşağıdaki sorunlarda:

TV setini kapatın, AC güç kablosunu derhal fişten çıkarın. Ürünü satın aldığınız yerden veya servis merkezinden yetkili personel göndermelerini isteyerek ürünü kontrol ettirin.

Sorunlar:

- AC güç kablosu hasar görmüştür.
- AC güç kablosu tam oturmamaktadır.
- TV seti düşürüldüğü, bir şey çarptığı veya atıldığı için hasar görmüştür.
- Bir sıvı veya katı nesne, dolabın açıklıklarından içeri düşmüştür.

TV kullanımdayken ekran ve dolap ısınabilir. Bu durum arızaya işaret etmez. Üniteden duman, garip sesler veya tuhaf bir koku gelmesi halinde:

Derhal güç anahtarını kapatın; Fişi çekin; Ürünü satın aldığınız yerle veya servis merkeziyle iletişime geçin.

Tehlikeli olabileceğinden kendi başınıza tamir etmeye çalışmayın.



Yangın veya elektrik çarpmasına neden olabilecek tehlikeli voltaj noktalarına veya kısa devre parçalarına temas edebileceğinden, dolap yuvalarından setin içine katıyın bir nesne itmeyin. Setin üzerine asla sıvı dökmeyin. Çocukların olduğu evlerde özellikle dikkat edin. Cihaz 3 yaşından küçüklerin kullanımına uygun değildir.



Duvar prizlerini, uzatma kablolarını veya adaptörleri kapasitelerinin ötesinde aşırı yüklemeyin, yangın veya elektrik çarpmasına neden olabilir.

Fiş ucundaki kabloları, adaptörlere ve cihazdan çıkış noktalarına özellikle dikkat edilerek, elektrik kabloları üzerine basılmayacak veya üzerine veya karşısına konulan nesnelere sıkıştırılmayacak şekilde yönlendirilmelidir. Elektrik fişi, bağlantı kesme cihazı olarak kullanılır.

Kolayca erişilebilir olmalı ve kullanım sırasında engellenmemelidir. Güç kablosunu doğru taktığınızdan emin olun,

iyice içeri girmelidir. Güç kablosunu çıkarırken, fişi prizden çekerken fişi tuttuğunuzdan emin olun, fişi kablосundan çekmeyin. Fişe veya güç kablosuna ASLA ıslak elle dokunmayın. Cihazın elektrik bağlantısını kesmek için fişin prizden çekilmesi gerekir, bu nedenle elektrik fişinin her zaman kolayca erişilebilir olduğundan emin olun.



Ön filtreyi itmeyin veya çizmeyin ya da TV setinin üzerine eşya koymayın. Görüntü dağınık olabilir veya ekran hasar görebilir.

Yangını önlemek için, cihazın üzerine yanan mum gibi çıplak alev kaynağı konulmamalıdır.



Important Safety Instructions

Bir dış anten sistemi aşırı yükü elektrik hatlarının veya diğer elektrik lambalarının veya güç devrelerinin yakınına veya bu tür güç veya devre hatlarının içine düşebileceği bir yere yerleştirilmemelidir.

Dış anten sistemi kurulumu sırasında hatlara veya devrelere dokunulması ölüme yol açabileceğinden gereken önlemleri alın. TV'nin sehpa/ünite mobilyasının kenarından sarkmadığına emin olun.



Kullanılmadığı zamanlarda

TV'yi birkaç gün boyunca kullanmayacaksanız, çevre ve güvenlik nedenleriyle TV'nin güç şebekesiyle bağlantısı kesilmelidir. TV kilitleme düğmesine basılarak kapatıldığında TV'nin AC güç bağlantısı kesilmediğinden bağlantıyı tamamen kesmek için fişi AC yuvasından çıkarın. Bununla birlikte bazı televizyonların, düzgün çalışabilmek için televizyonun boşta bırakılmasını gerektiren işlevleri olabilir. Elektrik durumunda TV'yi derhal prizden çekin. Fırtınalarda anten kablosuna asla dokunmayın.



Kablo yuvasını çekmeyin; Fişe asla ıslak elle dokunmayın.

Kulaklık veya işitme yardımcılarında aşırı yüksek ses kullanımı işitme kaybına neden olabilir.



Installation



Havalandırma delikleri gazete, masa örtüsü, perde gibi eşyalarla kapatılarak havalandırma engellenmemelidir. Yeterli havalandırma için havalandırma deliğinin etrafında en az 10 cm boşluk bırakılmalıdır.



Ürün, radyatör, ısıtıcı, soba veya ısı üreten diğer ürünler (amplifikatörler dahil) gibi ısı kaynaklarından uzağa yerleştirilmelidir. Cihazı, ekranın doğrudan güneş ışığına maruz kalmayacağı bir konuma yerleştirin. İzlerken yumuşak ve dolaylı bir aydınlatmaya sahip olunması ve göz yorgunluğuna neden olabileceğinden tamamen karanlık ortamlardan ve ekranda yansımadan kaçınılması gerekir. TV'yi elektromanyetik radyasyon yayan ekipmandan uzak tutun.

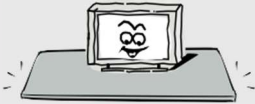

Cihazı el arabası, sehpa, masa veya raf üzerine yerleştirmeyin. Set devrilerle ağır yaralanmalara ve ürün hasarına neden olabilir. Sadece üretici tarafından belirtilen veya cihazla birlikte satılan araba, sehpa, tripod, stand veya masa ile birlikte kullanın. Cihaz ve araba dikkatli şekilde hareket ettirilmelidir. Ani duruşlar, aşırı güç ve düz olmayan yüzeyler cihazın ve arabanın devrilmesine neden olabilir.



Bu cihazı suyun yakınına, örneğin bir küvetin, lavabonun, mutfak eyesinin veya çamaşır makinesinin yanına; nemli bir bodrum katına veya havuz veya benzer yerlerin yakınına yerleştirmeyin;

Önemli Güvenlik Talimatları ve Onarma

Kurulum



TV soğuk bir yerden içeri taşındığında, üniteyi açmadan önce ünite içindeki çiyin tamamen buharlaşması için biraz zamana ihtiyaç vardır.



Yaralanmaları önlemek için, bu cihaz kurulum talimatlarına uygun olarak zemine/duvara güvenli şekilde bağlanmalıdır.

LED Ekran

LED ekran yüksek hassasiyetli teknolojiyle üretilmiş ve piksellerin %99,99'u veya daha fazlası etkili olmasına rağmen, LED ekranda sürekli olarak siyah noktalar veya parlak ışık noktaları (kırmızı, mavi veya yeşil) görünebilir. Bu durum LED ekranın yapısal bir özelliğidir ve arızaya işaret etmez. LED panelin yüzeyi çatlarsa, AC güç kablosunun fişini çekene kadar dokunmayın. Aksi halde elektrik çarpması yaşanabilir. TV setine bir şey fırlatmayın. LED panel darbe nedeniyle kırılabilir ve ciddi yaralanmalara neden olabilir.

Hareketsiz Görüntü Durumunda Alınacak Önlemler

Hareketsiz görüntü TV ekranında kalıcı hasara neden olabilir.

Ekran görüntüsünün tutulmasına neden olabileceğinden LED panelde 2 saatten uzun süre hareketsiz görüntüler ve kısmen hareketsiz görüntüler görüntülemeyin. Bu görüntü tutulması "ekran yanığı" olarak da bilinir. Bu tür görüntü tutulmalarını önlemek için, hareketsiz görüntü gösterirken ekranın parlaklık ve kontrast derecesini azaltın. LED TV'nin uzun süre 4:3 formatında izlenmesi, ekranın solunda, sağında ve ortasında görüntülenene ve ekrandaki ışık emisyonu farklılığından kaynaklanan kenarlık izlerini bırakabilir. DVD oynatılması veya oyun konsolu ekranda benzer bir etkiye yol açabilir. Yukarıdaki etkinin neden olduğu hasarlar Garanti kapsamında değildir.

Video oyunlarından ve PC'den alınan hareketsiz görüntülerin belirli bir süreden daha uzun süre görüntülenmesi kısmi art görüntülere yol açabilir. Bu etkiyi önlemek için, hareketsiz görüntüleri görüntülerken 'parlaklığı' ve 'kontrastı' azaltın.

Temizlik

Ekran yüzeyinin ve dolabın temizlenmesi ve kullanılması. Temizlik öncesi üniteyi fişten çekiniz. Tozu uzaklaştırmak için yumuşak ve tüy bırakmayan bir bezle hafifçe silin. Gerekirse hafif nemli bir bez kullanın.



ELEKTRİK FİŞİ

Elektrik fişini düzenli aralıklarla kuru bir bezle silin. Nem ve toz yangına veya elektrik çarpmasına neden olabilir.



TV yüzeyleri için deterjan kullanmamaya özen gösterin. (TV içine kaçan sıvı ürün arızasına, yangına veya elektrik çarpmasına neden olabilir).

Dolabın yüzeyini ve kaplamasını bozabileceğinden yüzeyleri böcek kovucu, çözücü, tiner veya diğer uçucu maddelere maruz bırakmamaya dikkat edin.

Önemli Bilgiler

Televizyon yeterince sabit bir yere yerleştirilmezse, devrilme nedeniyle potansiyel tehlike yaratabilir. Özellikle çocuklara yönelik olmak üzere birçok yaralanma, aşağıdaki gibi basit önlemler alınarak önlenebilir:

- Televizyon üreticisi tarafından önerilen dolap veya sehpa kullanımının yapılması,
- Sadece televizyonu güvenli şekilde destekleyebilecek mobilyalar kullanılması,
- Televizyonun destekleyici mobilyanın kenarından taşmadığından emin olunması,
- Hem mobilyayı hem de televizyonu uygun bir desteğe sabitlemeden televizyonun yüksek mobilyalar (örneğin, dolaplar veya kitaplıklar) üzerine yerleştirilmemesi,
- Televizyonların, televizyon ile destekleyici mobilyalar arasına yerleştirilen bez veya diğer malzemeler üzerine koyulmaması,
- Çocukların televizyona veya kumandasına ulaşmak için mobilyalara tırmanmanın tehlikeleri konusunda eğitilmesi.
- Küçük aksesuarların, yanlışlıkla yutulmaması için çocukların erişemeyeceği yerlerde saklanması.

İçindekiler

KURULUM	5
KONTROL VE BAĞLANTILAR	7
TEKNİK ÖZELLİKLER	9
UZAKTAN KUMANDA	10
webOSTV'yi Kullanmaya Başlarken	11
Tv'yi Çalıştırma	16
Canlı TV	18
UYGULAMA VE İÇERİK	27
HARİCİ CİHAZLARA BAĞLANMA	28
AKILLI TV'DEN EN İYİ ŞEKİLDE YARARLANMA	39
AYARLAR	41
ARIZA GİDERME	62

KURULUM

Sehpanın kurulumunu aşağıda açıklandığı gibi gerçekleştirin veya duvara monte etmek istiyorsanız lütfen profesyonel bir kurulumcuya başvurun.

TV'nin duvar prizine takılı olmadığından emin olun ve ayrıca aşağıdaki görevde yardımcı olması için başka bir kişi bulmanızı öneririz.

Sehpanın bağlanması

Adım 1

Ekran panelinin hasar görmesini önlemek için düz bir yüzey üzerine yumuşak minderli bir malzeme yerleştirin. Ardından sağda gösterildiği gibi ekran tarafı aşağı bakacak şekilde TV ekranını üste düz şekilde yerleştirin.

Adım 2

Aşağıda gösterildiği gibi sehpa ayaklarını kurulum noktasıyla hizalayın.

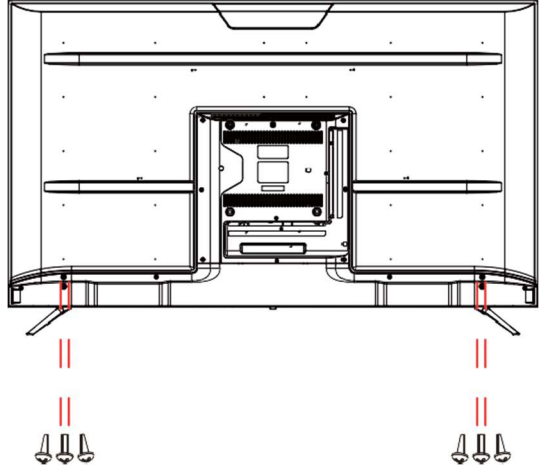

Adım 3

Sağda gösterildiği gibi sehpayı panele sabitlemek için (verilen) vidaları tornavidayla sıkın.

BM4x18

DİKKAT!

Vida deliklerine zarar verebileceğinden aşırı güç uygulamayın.

KURULUM

Duvara Montaj Talimatları

TV'nin duvar prizine takılı olmadığından emin olun ve ayrıca aşağıdaki görevde yardımcı olması için başka bir kişi bulmanızı öneririz.

- TV'yi kendi başınıza monte etmeniz durumunda üründe meydana gelebilecek hasar veya yaralanma açısından herhangi bir sorumluluk kabul etmediğimizden, profesyonel bir kurulumcu kullanmanızı öneririz.

TV'NİN ARKA KISMI

VESA DESENİ: 200 x 200mm

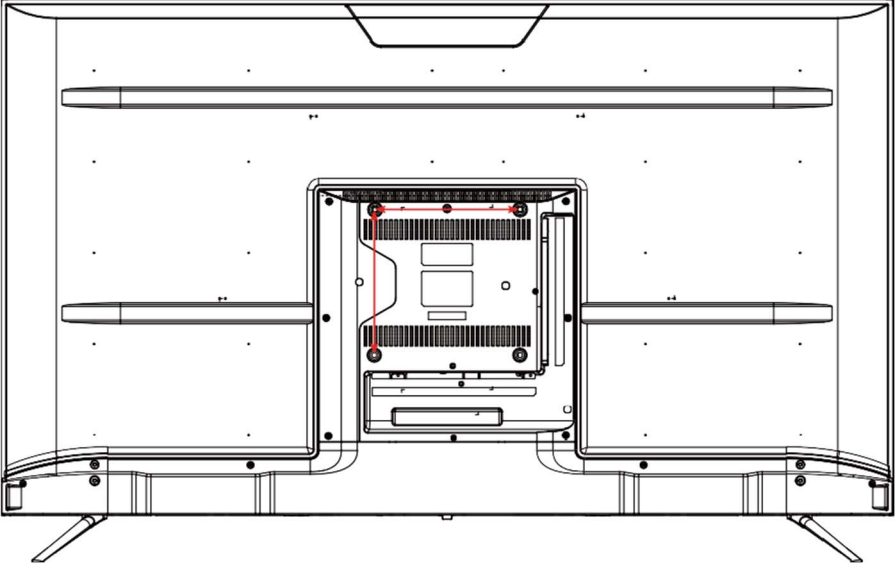

NOT: TV'yi duvara monte edecekseniz yetkili bir kurulumcu tarafından yapılmalıdır.

KONTROL VE BAĞLANTILAR

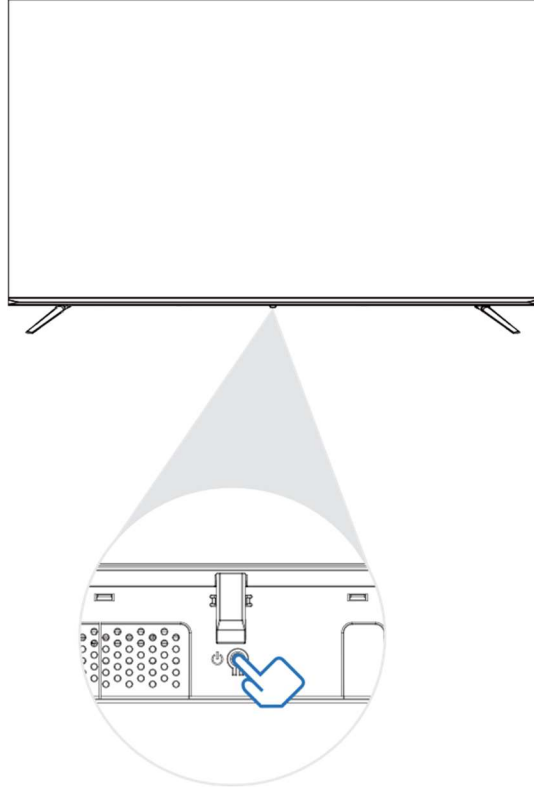

TV'yi açmak için TV'nin altındaki düğmeye basın. TV açıldıktan sonra aşağıdaki arayüzü görüntülemek için düğmeye basın, Move'a basın ve seçim için basılı tutun. Seçim sonrası işlemi gerçekleştirmek için basın; geri dönmek için basılı tutun.



PowerOff



Inputs



Volume Up



Volume Down



ProgrammeUp



ProgrammeDown

●Basın: Move

⦿Basılı Tutun: OK

KONTROL VE BAĞLANTILAR

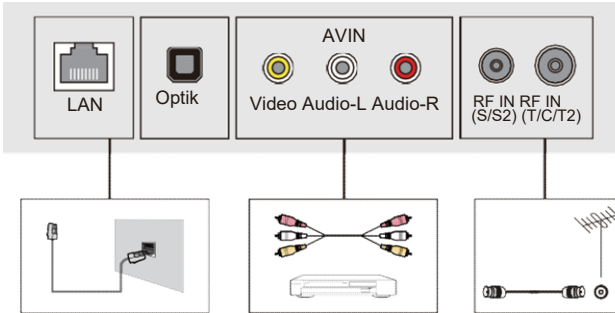
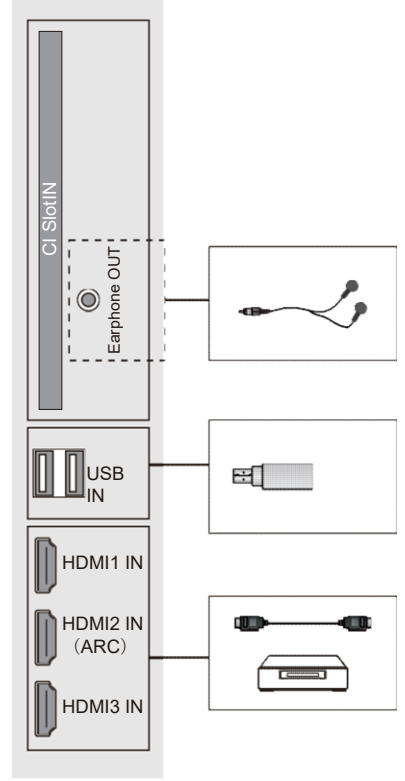
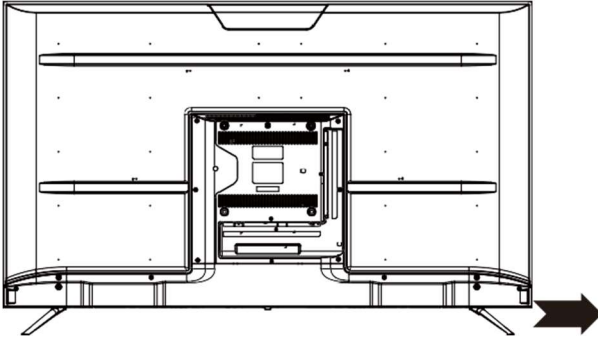

TEKNİK ÖZELLİKLER

İşletim Sistemi	webOS 7.0
Çözünürlük	3840 x 2160
En/Boy Oranı	16:9
USB Modunda Multimedya Oynatma Formatı	Müzik: MP3, M4A, AAC, WMA
	Film: AVI, MP4, MPG, MKV, MOV, VOB
	Foto: JPG, BMP, PNG
Güç Kaynağı	100-240V~ 50/60Hz
Güç Tüketimi	108W
Boyutlar	Sehpayla: 1226,2 (G) × 253,7 (D) × 773,0 (Y) mm
	Sehpasız: 1226,2 (G) × 77,6 (D) × 714,0 (Y) mm

UZAKTAN KUMANDA

Uzaktan Kumanda Tuşlarını Kullanma



işaretli tuşlara uzun süreyle basın (bir saniyeden fazla basılı tutun).

⏻ : TV açma/kapama

📺 : Set üstü kutusunu açma/kapama

0-9: Dijital tuşlarla kanal seçimi

9 #: Hızlı Yardımı Başlatma

—: Giriş

LIST: Kayıtlı programları kontrol etme

0 #: HIZLI ERİŞİM düzenleme ekranını görüntüler

... : Uzaktan kumandadaki ek tuşları görüntüler

... #: Ekran içeriğini sesli olarak açıklar (bazı modeller desteklemeyebilir)

🔊: Ses düzeyini ayarlar

🔇: TV'nin sesini kapatır

🔇#: Erişilebilirlik menüsüne girer

+: Programı değiştirir

🗨️: Önerilen içeriğe göz atın (Öneri hizmeti bulunduğunuz ülkeye göre sağlanmıyor olabilir). Ses tanıma işlevini kullanmak için konuşurken tuşu basılı tutun.

🏠: Ana (Home) menüyü gösterir

🏠#: Önceden kullanılan listeyi gösterir

⚙️: Hızlı Ayarlar menüsüne girer

⚙️#: Tüm Ayarlar menüsüne girer

Wheel: Sayfa Yukarı/Aşağı Kaydırma veya üst/alt kanala gitme/Onaylama

▲/▶/▼/◀: Yukarı/Sola/Aşağı/Sağa Kaydırır

⏪: Önceki adıma gider.

⏩#: Menüü kapatır.

GUIDE: Programı kontrol edebilirsiniz

📺: Giriş kaynağı seçer

📺#: Ana Ekran Paneline girer

⦿ #: KAYIT başlatır (Bazı modeller desteklemeyebilir)

⦿(Kırmızı) / **⦿**(Yeşil) / **⦿**(Sar) / **⦿**(Mavi): Renk Tuşları (Teletext modu için)

Not:

Bazı tuşlar bu TV için geçerli olmayabilir.

Uzaktan kumanda tuşlarının işaret ve yerleri modele göre değişiklik gösterebilir.

webOS TV'yi Kullanmaya Başlarken

Ana Ekran Açıklamaları

webOS TV Ana Ekran Özelliğini Kullanma

Uzaktan kumandanızda  tuşuna basarak Ana ekranı açabilirsiniz.

Menüde gezinmek için Magic Uzaktan Kumandada Wheel (OK) tuşunu kaydırın. Uygulama ve içerikleri açabilir veya akıllı TV'nin çeşitli özelliklerini kullanabilirsiniz.

- Standart uzaktan kumanda, menüü/tuşlarıyla gezebilmenize imkân ver.

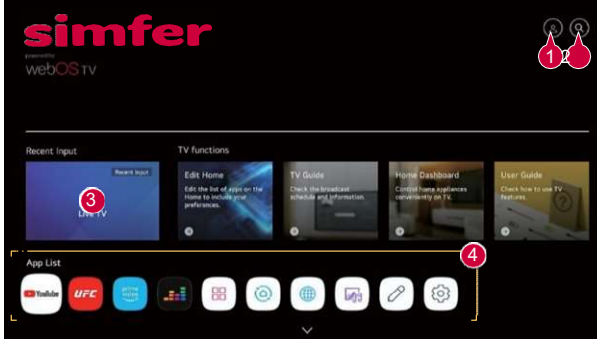

1. LG Hesabınızda oturum açabilir veya oturum açmış olduğunuz hesabınızla ilgili temel bilgileri görüntüleyebilirsiniz.

Detaylar için Kullanım Kılavuzunda webOS TV'yi Kullanmaya Başlarken → LG Hesabınızı Yönetme bölümüne bakın.



2. Aramayı Başlatma.

Detaylı bilgi için Kullanım Kılavuzunda Uygulama ve İçerikler → İçerik Arama bölümüne bakın.

3. Son kullanılan TV veya harici girdiye döner.

4. TV'nizde kurulu uygulamaları çalıştırabilir, taşıyabilir ve silebilirsiniz.

- TV her açıldığında Uygulama Listesi ekranda otomatik olarak gösterilir. Ana ekran

görüntüsünü değiştirmek için Ana Ekran Otomatik Başlatma ayarını  →  → Genel → Sistem → Ek Ayarlar → Ana Ekran Ayarlarından değiştirin.

- Cihazdaki İçerik ve Hizmetlerin kullanılabilirliği ve bunlara erişim önceden bildirimde bulunulmaksızın her an değiştirilebilir.

- Kullanılabilir özellikler bölgeye veya servise göre farklılık gösterir.

webOS TV'yi Kullanmaya Başlarken

Ana Ekran Yönetimi

webOS TV Ana Ekran Yönetimi

Uzaktan kumandadaki  tuşuna basarak görüntülenen uygulamaların veya içeriklerin sırasını değiştirebilirsiniz.

Menüde gezinmek için Magic Uzaktan Kumandada Wheel (OK) tuşunu kaydırın. Ekranın alt kısmında yer alan  sembolünü seçerek düzenleme moduna girebilirsiniz.



1. Uygulama Listesini Düzenle moduna geçin.

Kullanım tercihinize göre uygulama sırasını otomatik olarak ayarlayabilir veya kendiniz düzenleyebilirsiniz.

○ Ana ekrandan Uygulama Listesinden düzenlemek istediğiniz uygulamayı seçtikten sonra uzaktan kumandada Wheel (Ok) tuşunu basılı tutun veya Uygulama Listesini Düzenle moduna girmek için Uygulama Listesinin son alanında yer alan Uygulama Listesini Düzenle tuşunu seçin.

2. İçerik Listesini Düzenle moduna geçin.

Ana ekranda görüntülenen içerik listesinin sırasını doğrudan düzenleyebilirsiniz.

3. Reset AppOrder: Uygulama Sırasını Sıfırlar

Reset Usage Data: İçerik görüntüleme geçmişini ve uygulama kullanım geçmişini sıfırlar.

Sıfırladığınız takdirde içeriklerle ilgili tekrar öneri almak için bir süre beklemeniz gerekir.

Home Settings: Güç verildiğinde Ana ekran davranışını veya reklam görüntüsünü ayarlayan ekrana gider.

User Guide: Kullanım Kılavuzu uygulamasına geçer.



○ Ayarlanabilecek öğeler düzenleme moduna göre farklılık gösterebilir.

4. Düzenleme modundan çıkar.



Canlı TV Hazırlığı

Canlı Yayın İzleme

1. Yayın antenini/kablosunu TV'ye bağlayın.

2.  →  → Genel → Programlar → Program Ayarı (Program Ayarları) → Oto Ayarı seçin. Sadece yayın yapan programları bulur ve ekler.

● Anten yerine set üstü kutusu gibi yayınları alabilecek bir ekipman parçasına da bağlanabilirsiniz.

 →  → Cihazlar → Harici Cihazlar → Genel Kontrol Ayarlarını seçin.

● Bu işlemlerle ilgili bir sorunu çözmek için Kullanım Kılavuzunun Arıza Giderme bölümüne bakın.

webOS TV'yi Kullanmaya Başlarken

Ağa Bağlanma

Ağa Bağlanma

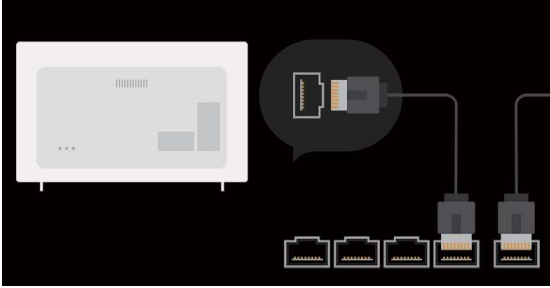

Ağ ayarlarını yapılandırmanız durumunda çevrim içi içerik ve uygulamalar gibi çeşitli hizmetleri kullanabilirsiniz.

Kablolu Ağ Ayarı





1. LAN kablosu kullanarak TV LAN portunu ve yönlendiriciyi bağlayın. Yönlendirici önceden internete bağlanmış olmalıdır.
 - o Yönlendirici DHCP'yi destekliyorsa TV'yi LAN kablosuyla ağa bağladığınızda TV otomatik olarak bağlanır.

Ağ Otomatik Olarak Bağlanmazsa

2. Uzaktan kumandadaki  tuşuna basın.
3.  Genel → Ağ → Kablolu Bağlantı (Ethernet) seçeneklerini seçin. Detaylar için Kullanım Kılavuzunda Ayarlar → Ağ → Kablolu Bağlantı (Ethernet) seçeneklerini seçin.

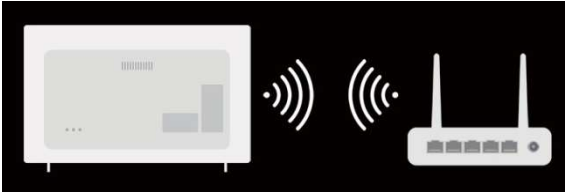
Kablosuz Ağ Ayarı



1. İnternete bağlı yönlendiriciyi açın.
 2. Uzaktan kumandadaki  tuşuna basın.
 3.  Genel → Ağ → Wi-Fi Bağlantısı seçeneklerini seçin.
 4. Ağ araması tamamlandığında bağlantı için kullanılacak ağların listesi gösterilir.
 5. Bağlanılacak ağı seçin.
- Kablosuz LAN yönlendiriciniz şifre korumalıysa yönlendirici için yapılandırılan şifreyi girin. Ayrıntıları görmek için Kullanım Kılavuzunda Ayarlar → Ağ → Wi-Fi Bağlantısı seçeneklerini seçin.



Ağa Bağlanma Ağ Ayarı Uyarıları

1. Standart LAN kablosu kullanın (RJ45 konektörlü Cat7 veya üzerine, 10 Base-T veya 100 Base TX LAN portuna bağlayın).
2. Modemin sıfırlanması bazı ağ bağlantısı sorunlarını çözebilir. Sorunu çözmek için gücü OFF (KAPALI) konuma getirin, bağlantısını kesip yeniden bağlayın ve ardından gücü açın.
3. Üretici, herhangi bir ağ bağlantısı sorunundan veya ağ bağlantısından kaynaklanan herhangi bir arıza, aksaklık veya hatadan sorumlu değildir.
4. Ağ bağlantısı, ağ ayarları veya İnternet hizmet sağlayıcısı nedeniyle düzgün çalışmayabilir.
5. DSL hizmeti bir DSL modem kullanmalıdır; kablo hizmeti bir kablo modem kullanmalıdır. Yalnızca sınırlı sayıda ağ bağlantısı mevcut olabileceğinden, İnternet hizmet sağlayıcısıyla yapılan sözleşmeye bağlı olarak TV ağ ayarı kullanılamayabilir. (Sözleşme hat başına birden fazla cihaza izin vermiyorsa, yalnızca önceden bağlanmış PC kullanılabilir).
6. Bir kablosuz ağ, 2,4 GHz frekansını kullanan diğer cihazlardan (kablosuz telefon, Bluetooth cihazı veya mikrodalga fırın) kaynaklanan parazite maruz kalabilir. Parazit her ne kadar 5 GHz frekans kullanılırken de oluşabilmesine rağmen gerçekleşme olasılığı daha düşüktür.
7. Kablosuz ortam, kablosuz ağ hizmetinin yavaş çalışmasına neden olabilir. Tüm yerel ev ağlarının kapatılmaması bazı cihazlarda aşırı trafiğe neden olabilir. Erişim noktası cihazı kablosuz bağlantıları desteklemeli ve AP (erişim noktası) bağlantısı için cihazda kablosuz bağlantı özelliği etkinleştirilmelidir. Erişim noktasındaki kablosuz bağlantıların kullanılabilirliği için hizmet sağlayıcısına başvurun.
8. AP'nin SSID ve güvenlik ayarlarını kontrol edin. AP'nin SSID ve güvenlik ayarları için ilgili belgelere bakın.
9. Ağ cihazlarının (kablolu/kablosuz hat paylaştırıcı, hub) geçersiz ayarları TV'nin yavaş çalışmasına veya düzgün çalışmamasına neden olabilir. Cihazların kurulumunu uygun kılavuza ve ağa göre doğru şekilde gerçekleştirin.
10. Bağlantı yöntemi AP üreticisine göre farklılık gösterebilir.
11. Bu işlemlerle ilgili bir sorunu çözmek için Kullanım Kılavuzunun Arıza Giderme bölümüne bakın.



LG Hesabınızı Yönetme

LG Üyeliği

LG Hesabıyla oturum açılması, size özel önerilen içeriği ve çeşitli uygulama hizmetlerini kullanmanızı sağlar. LG üyeliği için kayıt olabilir ve LG Hesabınızdaki e-posta adresinizle giriş yapabilirsiniz. Alternatif olarak, harici bir hizmet hesabının kimliğini ve şifresini kullanarak LG üyeliği için kayıt olabilirsiniz.

1.  →  → Genel → Sistem → LG Hesabını seçin.
2. Üç seçenekten birini seçin: LG ThinQ Uygulaması ile kayıt olun/Mobil Web ile kayıt olun/TV uzaktan kumandası ile kayıt olun ve LG üyeliği için kayıt yaptırın.
3. Kullanıcı Sözleşmelerini kabul ederek kayıt için gerekli bilgileri girin.
 - o Gerekli bilgiler ülkeden ülkeye değişebilir.
4. Kaydolurken girdiğiniz e-posta adresine bir doğrulama linki gönderilecektir. E-posta doğrulamasını geçerlilik süresi içinde tamamlayın.
5. E-posta adresiniz doğrulandıktan sonra kullanıcı bilgilerinizle giriş yapabilirsiniz.
 - Bu özellik bazı ülkelerde olmayabilir.
 - Kayıt için yaş sınırlamaları geçerli olabilir.
 - Bu işlemlerle ilgili bir sorunu çözmek için Kullanım Kılavuzunun Arıza Giderme bölümüne bakın.

LG Hesabınızı Yönetme

 →  → Genel → Sistem → LG Hesabı.

LG Hesabınıza girdiğinizde, daha önce oturum açmış olan hesap görüntülenir ve oturum açmak için bir hesap seçebilir veya hesap listesini düzenleyebilirsiniz. Oturum açılan hesapta Hesap Yönetimi seçilerek hesapla ilgili temel bilgiler görüntülenebilir. Şifrenizi değiştirebilir veya hesap bilgilerinizi düzenleyebilirsiniz.

SIMPLINK'e (HDMI-CEC) Bağlanma SIMPLINK'i Kullanma

Tek bir uzaktan kumanda ile HDMI özellikli TV'ye bağlı soundbar veya set üstü kutu gibi çeşitli cihazları kolayca yönetebilirsiniz.

- Aynı anda en fazla üç cihaz bağlanabilir ve kullanılabilir.

1. SIMPLINK HDMI Çıkış portunu bir HDMI kablosuyla TV HDMI IN portuna bağlayın.

2. Uzaktan kumandadaki  tuşuna basın.

3.  → Genel → HDMI Ayarlarını seçin.

4. SIMPLINK'i (HDMI-CEC) On (Açık) olarak ayarlayın.

5. Bağlı cihazı açın. TV cihaza otomatik olarak bağlandığında girdi değişecektir.

Cihaz TV'ye otomatik olarak bağlanmazsa  tuşuna basıp bağlanmak istediğiniz cihazı seçin.

- Bu özellik sadece SIMPLINK logolu cihazlarda çalışır. Harici cihazda SIMPLINK logosunu kontrol edin.

Belirtilenler dışında bir ürünün kullanılması, çalışma sırasında soruna yol açabilir.

- Simplink'i kullanmak için CEC (Tüketici Elektronik Kontrol) işlevine sahip bir yüksek hızlı HDMI kablo kullanmalısınız. Yüksek Hızlı HDMI kablosu, cihazlar arasında bilgi alışverişini sağlamak için 13 numaralı pime sahiptir.
- Harici bir ses aygıtından ses çıkışı sağlamak için ses aygıtını HDMI kablosuyla TV'nin HDMI (eARC/ARC) portuna bağlayın. Ses Çıkış ögesini HDMI(ARC) Cihazı olarak ayarlayın ve SIMPLINK (HDMI-CEC) ögesini On (Açık) olarak ayarlayın.

TV'yi Çalıştırma

Desteklenen SIMPLINK İşlevleri

Anında Oynatma

Bir multimedya cihazını başlattığınızda, herhangi bir şeyi kontrol etmenize gerek kalmadan cihazdaki içeriği TV'de anında izleyebilirsiniz.

Cihazları TV uzaktan kumandasıyla kontrol etme

Kullanıcının içerik izlemek üzere multimedya cihazlarını TV uzaktan kumandasıyla kontrol etmesini sağlar.

- Multimedya cihazının menüsü uzaktan kumanda üzerindeki ok tuşlarıyla çalıştırılabilir.

Güç Kapalı

TV'nin kapatılması SIMPLINK üzerinden bağlanmış cihazları da kapatacaktır.

- Bu özellik sadece belirli cihazlarda mevcuttur.

Güç Açık

Bir SIMPLINK cihazının açılması TV'yi de açacaktır.

- Bazı modeller desteklenmeyebilir.

Erişim Kısayolları





İleri Ayarlar menüsüne girmeden doğrudan Erişilebilirliğe gidebilirsiniz. Uzaktan

kumandanızdaki  tuşuna basılı tutun.

Erişilebilirlikte Yüksek Kontrast, Gri Tonlama, Renkleri Ters Çevir gibi ayarlar yapabilirsiniz.



Canlı Menüden En İyi Şekilde Yararlanma Canlı Menüden Kullanılması

TV yayınlarını izlerken ilgili özellikleri kolaylıkla kullanabilirsiniz. Uzaktan kumandadaki LIST tuşuna basın.

-  Rehber: Programları ve her bir programın akışını görüntüleyebilirsiniz. Detaylar için Kullanım Kılavuzunda Canlı TV → Rehber Görüntüleme bölümüne bakın.
-  Programlar: O sırada yayınlanmakta olan yayın içeriğinin listesini görüntüleyin.
-  TV Programlayıcı: Belirlenen zamanda izlemek veya kaydetmek için bir programın saatini ve tarihini girebilirsiniz. Detaylar için Kullanım Kılavuzunda Canlı TV → TV Programlayıcıya tıklayın.
-  Kayıtlar: Depolama aygıtında saklanan kayıtları kontrol edebilir ve kayıtları oynatabilirsiniz. Detaylar için Kullanım Kılavuzunda Canlı TV → Kayıtlı TV Programlarını Oynatmaya tıklayın.
 - Menü yalnızca harici bir depolama cihazı bağlıysa görüntülenir ve kaydedilen video izlenebilir.
 - Program Listesinde görüntülenen programlar, yayın hizmet sağlayıcısı tarafından sağlanan programların bir yapılandırmasıdır. Dolayısıyla yayın hizmet sağlayıcısı program yapılandırmasını önceden haber vermeksizin değiştirmişse, Program Listesinde görüntülenen programlar gerçek TV programlarından farklı olabilir.
 - Program Listesinde görüntülenen program bilgileri harici Elektronik Program Rehberi (EPG) sağlayıcıları tarafından sağlanan bilgileri içerdiğinden, gerçek TV programlarından farklı olabilir.
 - Normal canlı yayın hizmeti almak için ağ, bölge ve otomatik program ayarlarını tamamlamanız gerekir.
 - Yapılandırılabilir öğeler modele göre farklılık gösterebilir.

Rehber Görüntüleme TV Rehberini Görüntüleme

Programları ve her bir programın akışını görüntüleyebilirsiniz.

1.  simbole basarak Canlı TV'ye geçin.
2. Uzaktan kumandadaki  a basın ve Guide (Rehber) seçeneğini seçin.

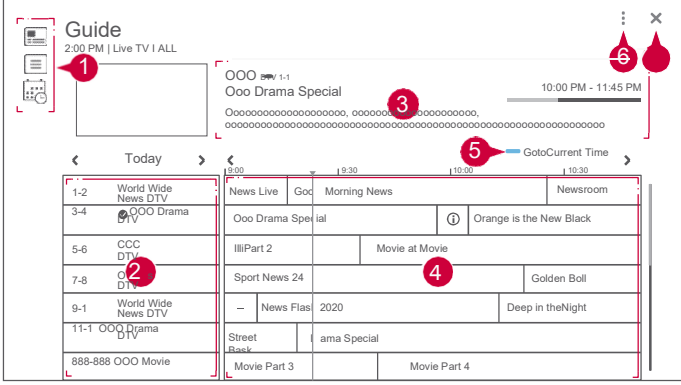

1. İlgili işleve erişmek için ilgili alanı seçin.
 2. Program ve yayınlara ilgili bilgileri görüntüleyebilirsiniz.
 3. İzlemekte olduğunuz programla ilgili bilgileri ve odaklanılmış program bilgilerini görüntüleyebilirsiniz.
 4.  tuşunu veya istenen programın başlığını seçin. Programla ilgili daha fazla bilgi görüntüleyebilir ve İzleme/Kayıt (yalnızca belirli modellerde mevcuttur) veya Hatırlatma/Planlanmış Kayıt (yalnızca belirli modellerde mevcuttur) vb. gerçekleştirebilirsiniz.
 5. Geçerli tarih ve saate göre program listesine yönlendirileceksiniz.
 6. ProgrammeManager : 'ProgrammeManager'ı (Program Yöneticisi) başlatın.
ProgrammeRow : Ekranda görüntülenen program sayısını ayarlamak için program listesi bütünlüğünü değiştirebilirsiniz.
Filters : Filtreyi ayarlar.
Mini TV : Mini TV'yi açıp kapatabilirsiniz.
User Guide : Kullanım Kılavuzu uygulamasına geçer.
 7. Uygulamayı kapatır.
- Yayın bilgileri sağlanmamış programlar için program bilgileri gösterilmez.
 - Bazı modeller desteklenmeyebilir.
 - Yapılandırılabilir öğeler modele göre farklılık gösterebilir.

Program Bilgilerini Kontrol Etme Program Bilgilerini Görüntüleme

Canlı yayınları izlerken Wheel (OK) tuşuna basın. Program Banner'ı görünür. Banner'ın pozisyonunu uzaktan kumandadaki **↔** tuşuna basarak ve Change Banner Location'ı (Banner Yerini Değiştir) seçerek taşıyabilirsiniz.

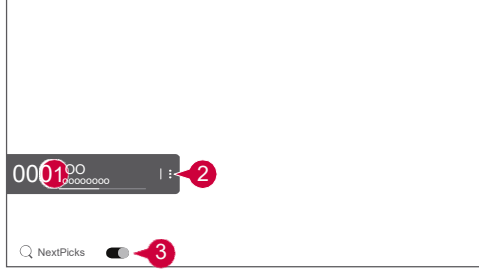

1. İzlemekte olduğunuz programla ilgili bilgileri görüntüler. Detaylı program bilgilerini görmek veya banner ile ilgili ek özellikleri çalıştırmak için detaylı bilgi açılır penceresine girmek üzere program banner'ını seçin.

Diğer programlarla ilgili yayın bilgilerini **▲/▼** rını kullanarak görüntüleyebilirsiniz.

İzlemekte olduğunuz programla ilgili yayın bilgilerini **◀▶** arını kullanarak görüntüleyebilirsiniz.

○ Özellikler sadece detaylı bilgi açılır penceresi içinde kontrol edilebilir.

2. Diğer İşlemleri Başlatın

Detaylı bilgi için Kullanım Kılavuzundaki TV'yi Çalıştırma → Uzaktan Kumandanın Diğer Özelliklerini Görüntüle bölümüne bakın.

3. NextPicks seçeneğini On olarak ayarlayarak az sonra ne izleyeceğinizle ilgili öneriler alabilirsiniz.

○ Bu özellik bazı ülkelerde olmayabilir.

● Kullanılabilir özellikler yayın sinyaline göre farklılık gösterebilir.

Canlı Oynatma

Canlı Oynatma (Gerçek Zamanlı Oynatma)

İzlemekte olduğunuz programı, TV izlerken kaçırabileceğiniz sahneleri yeniden oynatmak için bir USB HDD'ye geçici olarak kaydetme amacıyla kullanabileceğiniz bir işlemdir.

Bu işlem, ekrandan kısa bir süreliğine uzaklaştığınız takdirde kaldığınız yerden izlemeye devam etmenize imkan verir.

1. USB HDD'yi USB portuna sokun.

2. Uzaktan kumandadaki **↔** tuşuna basın ve Live Playback (Canlı Oynatma) seçeneğini seçin.

3. Canlı Oynatma ayarı doğrulama ekranı görünür.

Ayarları tamamlayıp OK tuşuna basın.

○ Sadece bir USB depolama aygıtı bağlıysa ayarlar ekranı görüntülenmeyebilir ve Canlı Oynatma yürütülebilir.

4. Canlı yayınları izlerken işaretleyiciyi kullanarak ilerleme çubuğundaki bir noktayı seçin.

Bu özelliği kullanmak için uzaktan kumandanızdaki **◀▶** tuşuna da basabilirsiniz.

Canlı TV

İlerleme çubuğundaki güncel noktadan daha önceki bir noktayı seçin.

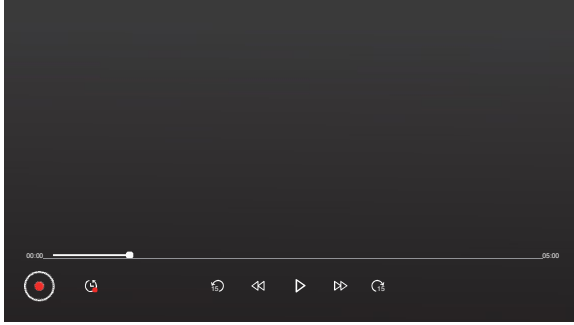

- Canlı Oynatma işlevi sadece anten girdi terminalinden izlediğiniz yayın programları için kullanılabilir. Diğer yandan bu seçeneği bir radyo programı dinlerken kullanamazsınız.
- İki veya daha fazla USB HDD TV'ye bağlandığında Canlı Oynatma ile kullanılacak cihazı seçin.
- Bir USB çubuğu kullanamazsınız. Toplam 80 GB veya üzeri depolama alanına sahip bir USB HDD bağlayın.
- USB HDD aygıtında yeterli boş alan olmadığı takdirde Canlı Oynatma doğru çalışmayabilir. Canlı Oynatma işlevini kullanmak için en az 2,3 GB alana sahip USB HDD aygıtına ihtiyacınız olacak.
- Canlı Oynatma işlevi sayesinde bir programı, kalan USB HDD kapasitesine bağlı olarak iki saate kadar tekrar oynatabilirsiniz. Bu süre bölgenize göre farklılık gösterebilir.
- TV'yi videoları kaydetmeden kapatırsanız Canlı Oynatma modunda kaydedilen videolar silinir.
- Canlı Oynatma sırasında programlar arasında geçiş yapılması önceki programın verilerini silecektir.
- Bazı modeller desteklenmeyebilir.

Kayıt

Anında Kayıt Özelliğini Kullanma

1. Bir USB HDD veya bir USB çubuğunu bir USB portuna bağlayın. Bir USB HDD'ye kayıt yapmanız tavsiye edilir.
 2. Uzaktan kumandadaki ******* na basın ve Record (Kayıt) seçeneğini seçin.
- Kayıt işlemini sonlandırmak için uzaktan kumandadaki ******* na basın ve Record seçeneğini seçin.

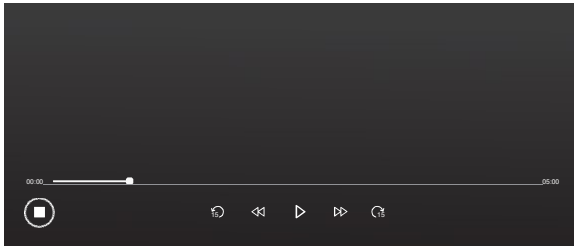



Kayıt Sırasında Dikkat Edilmesi Gerekenler

- Kayıt sırasında kayıtlı ilgili bilgileri görüntülemek için Wheel (OK) tuşuna basın. Wheel (OK) tuşunun çalışma şekli ülkeye göre farklılık gösterebilir.
 - Kayıt süresi, kayıt başlamadan önce ayarlanabilir.
 - Birden fazla USB depolama aygıtı bağlıysa kayıt yapılan son depolama aygıtı otomatik olarak seçilir.
 - USB HDD bölümünün kullanılabilir kapasitesi en az 1 GB olmalıdır.
 - USB çubuğunda en az 4 GB bölünme büyüklüğü olmalıdır.
 - Kayıt yapılabilecek süre USB depolama aygıtınızın kapasitesine göre değişebilir.
 - USB belleğine ilk kayıt girişiminden sonra TV performans testi yürütür.
- Test normal şekilde tamamlandıktan sonra kayıt işlemine başlayın.
- Kullanılan içerik üretim teknolojisine nedeniyle kaydedilen video PC veya diğer TV modellerinde oynatılamaz. Ayrıca TV'nin video devresi değiştirilmezse video oynatılamaz.
 - USB kabloyu kayıt işlemi sırasında çıkarmayın.
 - Kayıt sırasında TV'nizi kapanmaya zorlarsanız, kaydedilen içerik kaydedilmeyebilir. İdeal olarak, TV'yi kapatmadan önce kaydı durdurmalı ve programın kaydedilip kaydedilmediğini kontrol etmelisiniz.
 - Kayıt kalitesi, USB depolama aygıtının performansına bağlıdır.
 - Bir USB depolama aygıtı arızalıysa kayıt doğru şekilde tamamlanamayabilir.
 - USB hub veya uzatma kablosu kullanıldığında USB depolama aygıtı doğru şekilde çalışmayabilir.
 - Kalan depolama kapasitesi yetersizse kayıt kesintiye uğrayabilir. Kayıt için yeterli boş alanı olan bir depolama aygıtının kullanılması tavsiye edilir.
 - Kayıt sırasında diğer programları izleyebilir veya diğer işlevleri kullanabilirsiniz.
- Bununla birlikte şifreli bir programı kaydederken sadece kayıt etmekte olduğunuz programı ve ücretsiz programları kullanabilirsiniz. (Bazı modeller desteklenmeyebilir.)
- Kayıt sırasında programı değiştiremezsiniz.
 - Bir uydu sinyaline bağlanıldığında: Farklı bir modda başka bir programı izlerken program kaydetmeye başlarsanız program, kaydedilen programa geçiş yapacaktır.
 - İki uydu sinyaline bağlanıldığında: Farklı bir modda başka bir program izlerken program kaydetmeye başlarsanız bile program, kaydedilen programa geçiş yapmayacaktır.
 - Yapılandırılabilir öğeler modele göre farklılık gösterebilir.
 - Kayıt devam ederken bazı işlevler kullanılamayabilir.
 - Analog yayın kayıt özelliği sadece belirli modellerde mevcuttur.
 - Sadece anten giriş terminalinden izlediğiniz yayın programları kaydedilebilir.
 - Bluetooth ve USB port, USB depolama aygıtıyla kayıt sırasında düzgün çalışmayabilir.
 - 10 saniyeden kısa süreli kayıtlar kaydedilmeyecektir.
 - Tek bölümde 600 parçalık içerik kaydı yapabilirsiniz.
 - Bazı modeller desteklenmeyebilir.

TV Programlayıcıyı Kullanma

Belirlenen zamanda izlemek veya kaydetmek için bir programın saatini ve tarihini girebilirsiniz.

1. Canlı TV'yi seçerek canlı yayın izlemek için uzaktan kumandada  sembolüne basın.
2. Uzaktan kumandadaki  na basın ve TV Scheduler (TV Programlayıcı) seçeneğini seçin. TV Programlayıcı ekranı görüntülenecektir.

 : Yeni Programlı Kaydı ayarlayabilirsiniz.

 : Yeni Hatırlatıcıyı ayarlayabilirsiniz.

-  : Sort: Listeyi tasnif edebilirsiniz.
- Filter: Filtreyi ayarlar.
- Delete: Silme Modunu ayarlayabilirsiniz.
- Guide: Rehberi Başlatın.
- User Guide: Kullanım Kılavuzunu başlatın.
- QuitApp: Arka planda çalışan uygulamayı kapatır.

 : Uygulamayı kapatır.

Rehberden seçili yayın programlama

Bir gösterimi daha sonra izlemek veya kaydetmek üzere programlamak için seçim yapabilirsiniz.

1.  sembolüne basarak Canlı TV'ye geçin.
2. Uzaktan kumandadaki tuşuna basın ve Guide (Rehber) seçeneğini seçin.
3. İstedığınız programı seçin.





Canlı yayını kaydetmek isterseniz Record veya Watch tuşuna tıklayın.

Gelecek program durumunda ScheduledRecording veya Reminder tuşuna tıklayın.

- Bazı modeller Kayıt/Programlı Kayıt özelliğini desteklemeyebilir.
- Planlı Kayıt, program yayın bilgisi olarak kaydedileceğinden programın tam kayıt süresini garanti etmez.
- Dijital yayıncılık için geçerlidir.

Manüel Programlama

Programları izlemek veya kaydetmek için tarih, saat ve programı seçebilirsiniz.

1.  sembolüne basarak Canlı TV'ye geçin.
 2. Uzaktan kumandadaki  na basın ve TV Scheduler (TV Programlayıcı) seçeneğini seçin.
 3.  veya  'yi seçin.
 4. CreateManually sembolünü seçin.
 5. Kaydedilecek veya izlenecek tarih, saat ve programı ayarlayın.
- Planlı kaydın süresi en az 1 dakika olmalıdır.

Dizi Kaydı

Dizi kayıt işlevi, seçtiğiniz programın her bölümünü otomatik olarak kaydetmek için kullanılır.

Bir program bölümler halindeyse bölümleri Rehberdeki ScheduledRecording ile veya TV izlerken Record ile kaydedebilirsiniz.

- Dizinin kayıt durumunu Dizi Kayıtlarındaki detaylar ekranında görebilirsiniz.
- Dizi kayıtlarını Kayıtlar uygulamasında oynatabilirsiniz.
- Bu işlevleri kullanmak için bölge ve ağ şartlarınızı kontrol edin.

Canlı TV

- Programlanmış dizi kaydı ile programlanmış başka bir kayıt aynı anda ise veya yayın bilgileriyle ilgili bir sorun varsa, dizi bölüm sırasına göre kaydedilmeyebilir.
- Dizi kaydı, yayıncı tarafından sağlanan programın bölüm türüne göre kullanılamayabilir.
- Yapılandırılabilir öğeler modele göre farklılık gösterebilir.

Kayıtlı TV Programlarını Oynatma

Kayıtları Yönetme

Kayıtlar uygulamasını kullanarak depolama aygıtlarında depolanan kayıtları görüntüleyebilir ve oynatabilirsiniz.

1. 🏠 sembolüne basarak Canlı TV'ye geçin.
2. Uzaktan kumandadaki **...** na basın ve Recordings (Kayıtlar) seçeneğini seçin.

🔍: Aramayı Başlatın

⋮: İçerik listesi için depolama aygıtları ve tasnif seçenekleri gibi ayarları uygulayabilirsiniz.

✖: Uygulamayı kapatır.

- Kayıtlarda yalnızca güncel TV'de yapılan kayıtları oynatabilirsiniz.
- Bir HFR (Yüksek Kare Hızı) kaydı oynatılırken, ekran hareketi orijinal kaydın hareketinden farklı olabilir.
- Bazı modeller desteklenmeyebilir.

Kayıtları Oynatma

Oynatma ekranında oynatma ve duraklatma gibi temel özelliklere erişebilir ve çalıştırabilirsiniz.

1. Kayıtlar uygulamasından dilediğiniz kaydı seçin.
2. Uzaktan kumanda **◀▶** arına basılması, 10 saniye geri/ileri atlamanıza imkan verir. Oynatma sırasında Wheel (OK) tuşuna basarak istediğiniz kaydın oynatılmasını kontrol edebilirsiniz. Oynatma kontrolünü kullanarak uzaktan kumandadaki tuşuna basarak daha fazla özelliğe erişebilirsiniz.

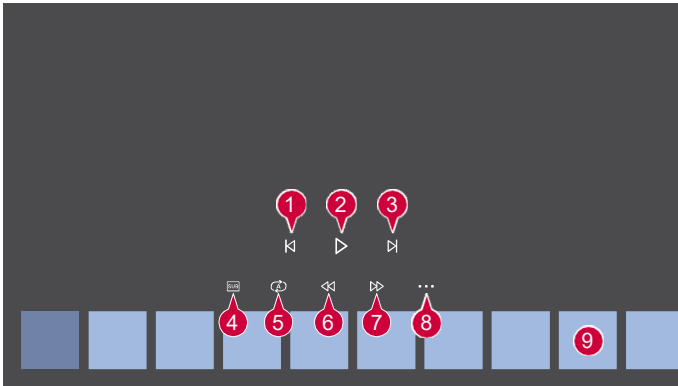

1. Önceki kaydı gösterir.
 2. Kaydı oynatır veya duraklatır.
 3. Sonraki kaydı gösterir.
 4. Altyazıları açar veya kapatır.
 5. Kesintisiz oynatmayı ayarlayabilirsiniz.
 6. Videoyu daha yüksek hızlarda geri sarar.
 7. Videoyu daha yüksek hızlarda ileri sarar.
 8. Devam Et ve ses dili gibi özellikleri ayarlayabilirsiniz.
 9. Kayıt listesi aşağıda gösterilir.
- Yapılandırılabilir öğeler modele göre farklılık gösterebilir.

TELETEKST

Teletexti Kullanma

Teletext, TV istasyonları tarafından sağlanan ve TV programları, haberler ve hava durumu hakkında metin tabanlı bilgiler sunan ücretsiz bir hizmettir. Bu TV'nin teletext kod çözücüsü SIMPLE TOP ve FASTEXT sistemlerini destekleyebilir.

1. Uzaktan kumandadaki ******* ıa basın.
2. Teletext'i seçin.
3. Teletext penceresi gözüktür.
4. TV yayınlarını ve Teletexti aynı anda görüntülemek için uzaktan kumandadaki ******* ıa basın ve Teletexti seçin.

Renk tuşu

Önceki veya sonraki sayfa seçilir

Sayı tuşu

Gidilecek sayfa numarası girilir.

 (Programmes)  /  Tuşu

Önceki veya sonraki sayfa seçilir.

- Bazı modeller desteklenmeyebilir.

Özel Teletext İşlevi

1. Uzaktan kumandadaki ******* ına basın.
2. Teletext Seçeneğini seçin.
3. Teletext Menüünü seçin.

Index



Her dizin sayfasını seçin.

Time

Bir TV programını izlerken bu menüyü ekranın sağ üst köşesindeki zamanı görüntülemek için seçin.

Teletext modunda alt sayfa numarasını seçmek için bu tuşa basın. Alt sayfa numarası ekranın alt

kısımında görüntülenir. Alt sayfayı korumak veya değiştirmek için  / .

 /  veya Sayı tuşlarına basın.

Canlı TV

Hold

Teletext sayfası 2 veya daha fazla alt sayfa içeriyorsa meydana gelecek otomatik sayfa değişikliğini durdurur. Alt sayfa sayısı ve gösterilen alt sayfa genellikle ekranda saatin altında gösterilir. Bu menü seçildiğinde ekranın sol üst köşesinde stop sembolü gösterilir ve otomatik sayfa değişikliği aktif değildir.

Reveal

Bilmece veya bulmaca çözümleri gibi gizli bilgileri görüntülemek için bu menüyü seçin.

Update

Yeni bir teletext sayfasını beklerken ekrandaki TV resmini gösterir. Görüntü ekranın sol üst köşesinde görünecektir. Güncellenmiş sayfa kullanılabilir olduğunda görüntü sayfa numarasına değişecektir. Güncellenmiş teletext sayfasını görüntülemek için bu menüyü tekrar seçin.



Language

Teletext dilini ayarlar.

- Sadece Dijital Modda

Teletext Dilini Ayarlama





İki veya daha fazla Teletext dili yayınlandığında Teletext dil işlevini kullanın.

1. Uzaktan kumandadaki 'na basın.
2.  Genel → Sistem → Dil → Teletext Ana Dil/
Teletext İkinci Dil'i seçin.

- Sadece Dijital Modda
- Teletext verisi seçilen dilde yayınlanmıyorsa varsayılan dil görüntülenecektir.
- Yanlış ülkeyi seçerseniz teletext ekranda doğru görüntülenemeyebilir ve teletext çalışırken sorun yaşanabilir.

HbbTV

HbbTV ile ilgili Daha Fazla Bilgi

HbbTV (Hibrit Yayın Genişbant TV) bir yayıncı TV programı tarafından sunulan süper teletext tipi hizmetlerin, bağlı bir Akıllı TV'ye geniş bant üzerinden sunulan çevrim içi hizmetlere entegre edilmesini veya bağlanmasını sağlayan yeni bir yayın standardıdır. Böylece tüketiciler, geleneksel dijital teletext hizmetlerine ek olarak, catch-up TV, Seç-izle (VOD), programla ilgili uygulamalar ve diğer zengin bilgi hizmetleri gibi çeşitli çevrim içi hizmetlere doğrudan TV üzerinden kesintisiz bir deneyimle erişebilmektedir. HbbTV hizmetleri çeşitli şekillerde etkinleştirilebilir, en popüler olan  tuşuna basılmasıdır. Kullanıcılar geleneksel navigasyon tuşlarını (OK tuşu ve , , , ) hizmetleri keşfedebilir. HbbTV spesifikasyonunun güncel versiyonu ayrıca genişbant bağlantısı üzerinden videonun "adaptif akışı" için desteği kapsar, dolayısıyla izleyici için olası en iyi görüntü kalitesini garanti eder. HbbTV ile detaylı bilgi için www.hbbTV.org adresini ziyaret edin.

- Bazı modeller desteklenemeyebilir.

HbbTV'yi Kullanma

 →  → Genel → Programlar → HbbTV

HbbTV'yi On olarak ayarlayın.



HbbTV etkinleştirilmiş hizmetlerden çeşitli içeriklerin keyfini çıkarın.

- HbbTV hizmetinin işlevselliği ve kalitesi, geniş bant bağlantınızın kalitesine bağlı olarak farklılık gösterebilir.
- HbbTV hizmetlerinin tüm programlar için geçerli olacağı garantisini verilememektedir, sadece yayıncınızın desteklemeyi seçtiği programlar için geçerli olacaktır.
- Bazı modeller desteklenmeyebilir.
- Canlı Oynatma çalışırken HbbTV devre dışıdır.
- HbbTV hizmetini kullanırken, Magic Uzaktan Kumandanın işaretçisi ekranda etkinleştirilmişse navigasyon tuşları ve Wheel (OK) tuşu devre dışı bırakılabilir. Bu durumda, işaretçiyi devre dışı bırakmak için sol, sağ, yukarı ve aşağı tuşlarına basın. (Sadece Magic Uzaktan Kumandayı destekleyen modeller için geçerlidir).

UYGULAMA VE İÇERİK

Uygulamaları Yükleme

Oyunlar, eğitim, haberler gibi çeşitli kategorilerde uygulamalar yükleyebilir ve bunları TV'nizde rahatlıkla kullanabilirsiniz.

1. Uzaktan kumandadaki  tuşuna basın.
2. Uygulamaları başlatın.
3. Bir kategori seçin ve uygulamayı aramak için  tuşuna basın.
4. İndirilecek uygulamayı seçin.
5. Uygulamanın detaylarını okuyun, ardından İndir'e basın.
6. Kurulum tamamlandığında uygulamayı hemen çalıştırabilirsiniz.



 : İçerik Arama. Detaylı bilgi için Kullanım Kılavuzunda Uygulama ve İçerikler İçerik Arama bölümüne bakın.

 : G hesabınızda oturum açabilirsiniz.

 : İndirilen uygulamaları güncelleme veya silme gibi işlemlerle uygulamaları yönetebilirsiniz.

 : Uygulamayı kapatır.

Uygulamanın arka planda çalışmasını kapatmak için uzaktan kumandadaki  tuşuna basın ve QuitApp'i seçin.

- Uygulamaları yüklemek için oturum açmış olmalısınız.
- Mevcut kategoriler ülkeye veya hizmet durumuna göre değişebilir.
- TV'nizdeki depolama alanı yeterli değilse uygulamaları harici bir bellek aygıtı bağlayarak yükleyebilirsiniz.
- Bazı USB depolama aygıtları desteklenmeyebilir veya düzgün çalışmayabilir.
- Diğer TV'lerden uygulamalar içeren USB çubuğu kullanılmaz.
- Çocuklar tarafından kullanılırken dikkat edin. Çocukların bu ürün üzerinden uygunsuz çevrim içi içeriğe erişim ihtimali vardır. Bazı uygulamalara erişimi kısıtlayarak uygunsuz çevrim içi içeriği bloke edebilirsiniz.  →  Genel → Sistem → Güvenlik → Uygulama Kilitleri'nde gereken ayarları yapabilirsiniz.

UYGULAMA VE İÇERİK

İçerik Arama

Başlık, sanatçı ve türe içerik araması sağlar.

1. Uzaktan kumandadaki 🏠 tuşuna basın.
2. 🔍'i başlatın.
3. İstenen arama kriterlerini kullanarak çeşitli içerik ve bilgileri arayın.

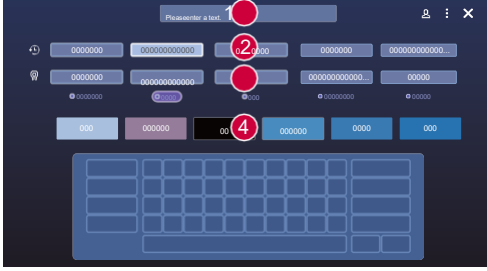

1. Bir arama kriteri girin.
2. Son aramaları gösterir.
3. Önerilen anahtar kelimelerden seçim yapabilir ve aramaya devam edebilirsiniz.
4. İçeriğe türe göre göz atabilirsiniz.
 - Arama özelliğini kullanmak için ağa bağlanmalısınız.
 - Arama sonuçları programa, bölgeye, ağ ayarlarına ve hüküm ve şartları kabul edip etmediğinize göre değişebilir.

HARİCİ CİHAZLARI BAĞLAMA

Ana Paneli Kullanma

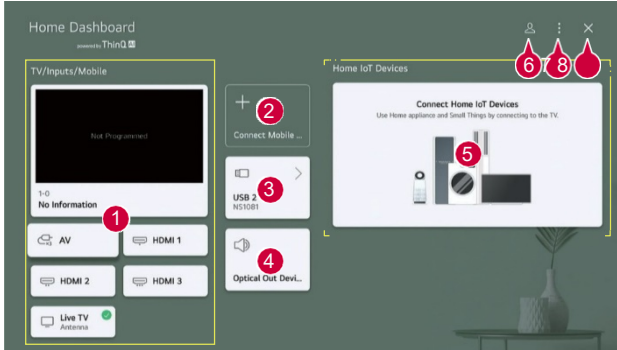

1. Harici girdi portu veya ağdan bağlı harici cihazı kontrol edebilir ve seçebilirsiniz.
2. Mobil ekranı paylaşarak depolanan içerikten yararlanmak için mobil cihazınızı TV'ye bağlayın.
3. Sadece bağlı bir USB depolama aygıtınız veya medya sunucunuz varsa seçim yapılabilir.
4. Seçili çıkış hoparlörü gösterilir ve çıkış hoparlörü ayar ekranına gidebilirsiniz.

HARİCİ CİHAZLARI BAĞLAMA

5. Home IoT aracılığıyla bağlı cihazı görüntüleyebilir ve kontrol edebilirsiniz. Detaylı bilgi için Kullanım Kılavuzundaki Harici Cihazları Bağlama ve Home IoT Cihazları Bağlama bölümüne bakın.

6. LG ThinQ hesabınızla oturum açabilir veya kapatabilirsiniz.

7. EditInputs : Bağlı cihazın adını düzenleyebilir veya ilgili ayarları uygulayabilirsiniz.

EdithomeloTdevices : Bağlı Home IoT Cihazlarını gizleyebilir veya gösterebilir ve listeyi yeniden düzenleyebilirsiniz. Notification: Bağlı cihazdaki bildirimleri açıp kapatabilirsiniz.

Universal Control Settings : Genel Kontrol Ayarları uygulamasına gidersiniz. User Guide : Kullanım Kılavuzu uygulamasına gidersiniz.

QuitApp: Arka planda çalışan uygulamayı kapatır.

8. Uygulamayı kapatır.

- Kullanılabilir ayarlar modele veya bölgeye göre farklılık gösterir.

Home IoT Cihazlarını Bağlama

Bağlı Home IoT Cihazlarının durumunu öğrenebilir ve kontrol edebilirsiniz.

1. Akıllı telefonunuza LG ThinQ uygulamasını indirin.

2. LG ThinQ hesabınızda oturum açın ve LG ThinQ cihazınızı kayıt edin.

3. Uzaktan kumandadaki  tuşuna basarak Ana Paneli çalıştırın.

4. Sağ üstteki 'yi seçin.

5. LG ThinQ hesabınızda oturum açın. Kayıtlı LG ThinQ cihazlarının bir listesi gösterilecektir.

- LG ThinQ uygulamasının serviste olmadığı bir bölgedeyseniz LG ThinQ cihaz bağlantısı desteklenmeyecektir.
- IoT cihazınızı kaydetmek için Connect Home IoTDevices seçeneğini seçin ve ayarları uygulamak için talimatları uygulayın.
- Harici cihazı mobil uygulamanızdan kontrol ediyorsanız cihazı TV'nizden kontrol edemeyebilirsiniz. TV'nizden kontrol etmek için mobil uygulamadan çıkın.

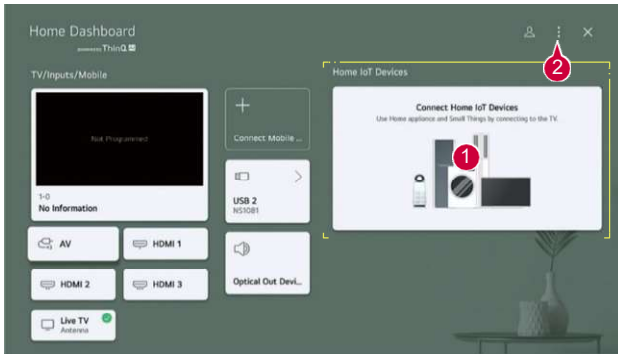

1. Her tip Home IoT Cihazı için bağlantı kılavuzuna göz atabilirsiniz. LG Thin hesabınız veya IoT cihazlarınızla kayıtlı cihazlara bağlanabilir ve bu cihazları görebilirsiniz. Cihaz bağlandığında kart daha küçük bir boyuta geçecek ve cihaz bağlantı listesinin alt kısmında görülecektir.

2.  EdithomeloTdevices seçeneğini seçin.

EditList : Bağlı Home IoT Cihazlarını gizleyebilir veya gösterebilir ve listeyi yeniden düzenleyebilirsiniz.

HARİCİ CİHAZLARI BAĞLAMA

- Kullanılabilir ayarlar modele veya bölgeye göre farklılık gösterir.
- TV'ye bağlanabilen IoT cihazları önceden bildirimde bulunulmaksızın değiştirilebilir.
- Bağlanabilir LG ThinQ cihazları ve kullanılabilir işlevler mobil ve TV arasında farklılık gösterebilir.

Akıllı Cihazları Bağlama

TV'yi bir akıllı cihaza bağlayarak çeşitli özellikleri kullanabilirsiniz.

Akıllı Cihazınızı LG ThinQ Uygulamasını Kullanarak Bağlama

1. LG ThinQ uygulamasını akıllı cihazınızın uygulama mağazasından indirin.

2. TV ve akıllı cihazınızı aynı Wi-Fi ağına bağlayın. TV'nizin Wi-Fi ağını

⚙️ → ⚙️ → Genel → Ağ → Wi-Fi Bağlantısı üzerinden kontrol edebilirsiniz.

3. Akıllı cihazınıza yüklü LG ThinQ uygulamasını çalıştırın.

4. Akıllı cihazınızı TV'ye bağlamak için LG ThinQ uygulamasından talimatları uygulayın. LG ThinQ hesap bilgileriniz TV'ye bağlı olduğunda hesabınıza bağlı IoT cihazlarını TV'nin Ana Panelini kullanarak yönetebilirsiniz.

- Sesli komutlar, LG ThinQ uygulamasının ayarlarındaki hesaba bağlı Akıllı Hoparlör üzerinden de verilebilir.
- Ülkenize bağlı olarak bu hizmet sunulmuyor olabilir.

TV'nizi LG ThinQ Uygulamasıyla Kontrol Etme

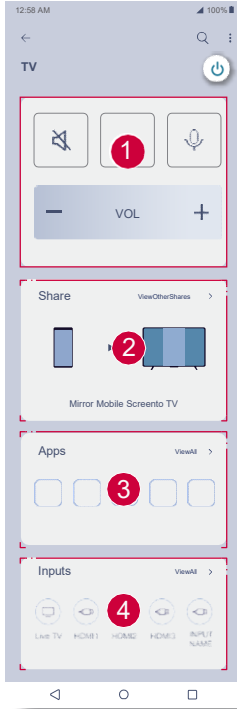

Akıllı cihaz ekranınızdaki tuşları kullanarak TV'yi kontrol edebilirsiniz.



HARİCİ CİHAZLARI BAĞLAMA

1. Basit uzaktan kumanda kullanımı mümkündür. ViewAll seçeneğini seçerek uzaktan kumandayı tam ekranda kullanmayı deneyin.
2. TV ve akıllı cihazdaki ses, ekran veya içeriği interaktif olarak paylaşabilir ve keyfini çıkarabilirsiniz.
3. TV'ye yüklü uygulamaların bir listesini görüntüler.
4. TV'nin harici girdisine bağlı cihazlar listesi görüntüler.
5. Bir yayını izlerken programı, sesi vb. kontrol edebilir veya uzaktan kumandayı kullanmak yerine sesli komutlarla harici girdiyi seçebilirsiniz.
6. Magic Uzaktan Kumandanın işaretleyicisi ve ok tuşlarıyla aynı işlevleri kullanabilirsiniz.
7. Ses tanıma işlevi mevcuttur.
 - o Bazı modeller bu işlevi desteklemeyebilir.
 - Harici girdi modunda bazı kontroller sınırlı olabilir.
 - Uygulama ekranı ve işlevselliği önceden haber verilmeksizin değiştirilebilir.
 - Kullanılabilir özellikler ülkeye ve işletim sistemine göre farklılık gösterebilir.

Akıllı Cihaz Ekranını TV'de İzleme

1. Akıllı cihazda Ekran Paylaşımı modunu etkinleştirin.
 2. TV'niz kullanılabilir cihazlar listesinde görüntülenecektir.
 3. TV'nizi seçin ve bağlantı isteyin.
 4. Bağlantı talebi açılır penceresinde Accept seçeneğini seçin.
 5. Bağlantı kurulduktan sonra TV bağlı cihazın ekranında gözükecektir.
 - Ekran Paylaşımıyla ilk kez bağlandığınızda Accept (Kabul Et), Decline (Reddet) veya Block (Blok Et) seçimlerine izin veren bir açılır pencere görüntülenecektir.
 - Accept: Cihazı bağlayabilirsiniz. Bağlantı açılır penceresi ikinci kez görüntülenmeyecektir.
 - Decline: Cihazı bağlamayın. Tekrar bağlanmaya çalışırsanız açılır pencere görüntülenecektir.
 - Block: Cihazı bağlamayın. Tekrar bağlanmaya çalışırsanız bile açılır pencere görüntülenmeyecek ve bağlantı çalışmayacaktır.
- Block seçeneğini kapatın,  →  Genel → Cihazlar → Harici Cihazlara gidin ve Delete Connection History seçeneğini seçin.
- TV'nize bağlanacak cihazınızı, güvenilir bağlantı için her zaman en son işletim sistemi versiyonuna güncellenmeniz önerilir.
 - Akıllı cihazın modeline veya üreticisine bağlı olarak Ekran Paylaşım özelliği desteklenmeyebilir.
 - Performans kablosuz ortamınızdan etkilenebileceğinden cihazı 5 Ghz yönlendiriciye bağlamanız önerilir.
 - Kullanıcı ortamına bağlı olarak yanıt hızı farklılık gösterebilir.
 - Cihazla göre değişebilir. Bağlanmak istediğiniz cihazla ilgili detaylı bilgi için kullanım kılavuzuna bakın.
 - Bağlantı tekrar tekrar kesilirse TV'yi ve bağlanmak istediğiniz cihazı kapatın, ardından tekrar açarak tekrar deneyin.

HARİCİ CİHAZLARI BAĞLAMA

Akıllı Cihazdan Gelen Sesi TV Hoparlörü Üzerinden Oynatma



Akıllı cihazdan gelen sesi TV hoparlörleri üzerinden oynatmak için akıllı cihazı TV'ye Bluetooth üzerinden bağlayın.

1. Akıllı cihazın Bluetooth'unu açın, ardından cihaz listesinden TV'yi seçin.
2. TV akıllı cihaza bağlanacaktır.
 - TV yayın programı araması yaparken veya Bluetooth hoparlörü ayarlarken akıllı cihaz listesinde yer almayabilir.
 - Bir akıllı cihazı TV'ye Bluetooth üzerinden bağlıyorsanız ve akıllı cihazdan çıkan sesi TV hoparlörü üzerinden dinliyorsanız TV diğer akıllı cihaza bağlı olmayabilir.

USB Bağlantısı

TV'nizdeki USB depolama aygıtında depolanan içerik dosyalarından yararlanmak için USB depolama aygıtını (USB HDD, USB çubuğu) TV'nin USB portuna bağlayın.

Bir USB Depolama Aygıtını Kullanma İpuçları

- Yerleşik otomatik tanıma programına sahip veya kendi sürücüsünü kullanan bir USB depolama aygıtı tanınmayabilir.
- Bazı USB depolama aygıtları desteklenmeyebilir veya düzgün çalışmayabilir.
- Bir USB uzatma kablosu kullanıyorsanız USB depolama aygıtı tanınmayabilir veya düzgün çalışmayabilir.
- Sadece Windows işletim sistemi tarafından sağlanan FAT32, exFAT veya NTFS dosya sistemi ile biçimlendirilmiş USB depolama aygıtlarını kullanın.
- Nominal gerilimi 5 V veya daha düşük ve nominal akımı 500 mA veya daha düşük olan harici bir USB HDD kullanmanız önerilir. Nominal voltaj/akımdan daha yüksek bir voltaj/akım gerektiren bir cihaz kullanırsanız, akım eksikliği nedeniyle düzgün çalışmayabilir.
- Güç kaynağı olan bir USB hub veya USB depolama aygıtı kullanmanız önerilir.
- USB bellek için 32 GB ve USB sabit disk için 2 TB veya daha az kapasiteye sahip bir depolama aygıtı kullanmanızı öneririz.
- Güç tasarrufu işlevli USB HDD çalışmıyorsa düzgün çalışmasını sağlamak için sabit diski kapatıp tekrar açın. USB HDD ile ilgili detaylı bilgi için ürün sahibinin kılavuzuna bakın.
- USB depolama aygıtındaki veriler hasar görebilir, dolayısıyla önemli dosyaları yedeklemeniz önemlidir. Kullanıcılar veri yönetiminden sorumludur. Üretici bu konuda herhangi bir sorumluluk taşımaz.
- Uzaktan kumandadaki  tuşuna basın. USB depolama aygıtını çıkarmak için, çıkarmak istediğiniz USB depolama aygıtına odaklandığınızda en üstte görünen Eject tuşuna basın. USB depolama aygıtının bağlantısını Eject tuşunu seçmeden keserseniz TV'nizde veya depolama aygıtınızda hata oluşabilir.
- TV tarafından desteklenmeyen bir dosya sistemine sahip bir USB depolama aygıtını USB IN portuna bağladığınızda format mesajı görüntülenir. Bağlı USB depolama aygıtını kullanmak için önce aygıtı formatlamanız gerekir. Biçimlendirme, USB depolama aygıtında depolanan tüm verileri siler ve aygıt FAT32, exFAT veya NTFS dosya sistemi ile biçimlendirilir.
- Uzaktan kumandadaki  tuşuna basarak Ana Paneli çalıştırın. Ana Panelden bağlı USB'yi seçin ve USB depolama aygıtını formatlamak için Format tuşunu seçin.
- Bir USB depolama aygıtını bağlarken, küçük resimlerin kaydedilmesi ve alınması gibi Akıllı TV hizmetleri sağlamak için rastgele bir dosya/klasör oluşturulabilir.

HARİCİ CİHAZLARI BAĞLAMA

Media Player'ı Kullanma

Media Player uygulaması ile fotoğraflarda arama yapıp görüntüleyebilir veya video ve parçaları oynatabilirsiniz.

1. Uzaktan kumandadaki  tuşuna basın.
2. Media Player uygulamasını çalıştırın.
3. Cihaz listesinden kullanılacak cihazı seçin.
4. Oynatılacak içeriği seçin.

|| : Sadece müzik çalarken gösterilir. Müzik Çalma ekranına ulaşmak için **Is** simbolüne basın.

Q : Aramayı Başlatın.

⋮ : ViewType: İçerik gösterim modunu seçer.

Sort: İçerik tasnifi için bu seçeneği seçin.

Group: Müziğe göre filtreleriniz içeriği Sanatçı ve Albüm gibi kategorilere gruplayabilirsiniz.

Selection Play: Birden fazla içerik parçasını seçip oynatabilirsiniz.

Delete: Birden fazla içerik parçasını seçip silebilirsiniz. User

Guide: Kullanım Kılavuzu uygulamasına gidersiniz.

QuitApp: Arka planda çalışan uygulamayı kapatır.

X : Uygulamayı kapatır.

- Diğer cihazlardan paylaşılan dosyaları silemezsiniz.
- Seçtiğiniz filtreye veya modele göre farklı ayar öğeleri kullanılabilir.
- Tüm içerik sayısı 40.000'i aştığı takdirde belirli içerikler gösterilmeyebilir.

Fotoğrafları Görüntüleme

Media Player uygulamasından bir fotoğraf seçerek görüntüleyebilirsiniz. Fotoğrafları görüntülerken uzaktan kumandada  tuşuna basarak daha fazla özelliği kullanabilirsiniz.

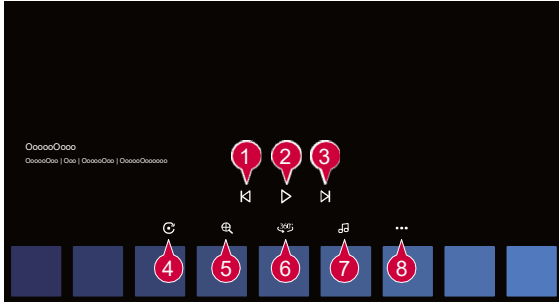

1. Önceki içeriği gösterir.
2. Slayt şovu başlatır.
3. Sonraki içeriği gösterir.
4. Fotoğrafları döndürür.
5. Fotoğrafları büyütür veya küçültür.
6. 360 derecelik fotoğraflar 360 derecede görüntülenebilir.
 - o Normal bir fotoğrafta 360° VR Play kullanılması görüntüyü bozabilir.
 - o Bazı modeller desteklenmeyebilir.
7. Depolama aygıtından seçilen müzik dosyasını arka plan müziği olarak çalar.
8. Fotoğraf büyüklüğünü ayarlar veya slayt şov için hızı veya efektleri değiştirir.
 - o Bazı modeller desteklenmeyebilir.

HARİCİ CİHAZLARI BAĞLAMA

Desteklenen Fotoğraf Dosyası Formatları

Dosya Formatı	Format	Çözünürlük
jpeg, jpg, jpe	JPEG	En az: 64 × 64 Maksimum Normal Tür: 15360 (G) × 8640 (Y) İlerleme Türü: 1920 (G) × 1440 (Y)
png	PNG	En az: 64 × 64 Maksimum: 5760 (G) × 5760 (Y)
bmp	BMP	En az: 64 × 64 Maksimum: 1920 (G) × 1080 (Y)
avif, heic, heif	AVIF/HEIF	En az: 64 × 64 Maksimum: 4800 (G) × 3600 (Y)

Video Oynatma

Media Player uygulamasından video seçerek videoyu oynatabilirsiniz.

Uzaktan kumandada ◀/▶ tuşlarına basılması, 10 saniye geri/ileri atlamanıza imkân verir. Video oynatırken uzaktan kumandadaki ▼ tuşuna basarak daha fazla özelliğe erişebilirsiniz.

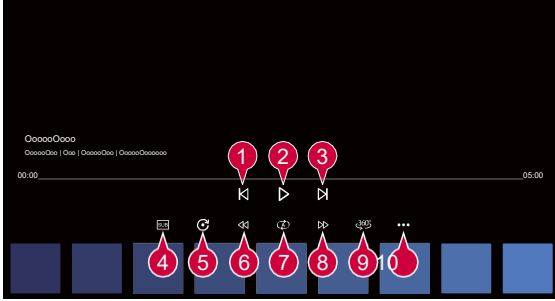

1. Önceki videoyu gösterir.
 2. Videoyu oynatır veya duraklatır.
 3. Sonraki videoyu gösterir.
 4. Altyazı ayarlarını değiştirebilirsiniz.
 5. Videoları döndürür.
 6. Videoyu daha yüksek hızlarda geri sarar.
 7. Videoyu tekrar oynatma ile ilgili ayarları yapabilirsiniz.
 8. Videoyu daha yüksek hızlarda ileri sarar.
 9. 360 derecelik videolar 360 derecede görüntülenebilir..
 - o Normal bir videoda 360° VR Play kullanılması görüntüyü bozabilir.
 - o Bazı modeller desteklenmeyebilir.
 10. ResumePlay : Kaldığı sahneden izlemeye devam etmek için gereken ayarı yapabilirsiniz. Play Speed : Oynatma hızını ayarlar.
- AudioTrack : Parçaları ayarlayabilirsiniz. User Guide: Kullanım Kılavuzuuygulamasına gidirsiniz.
- QuitApp: Arka planda çalışan uygulamayı kapatır.

HARİCİ CİHAZLARI BAĞLAMA

Desteklenen Video Dosya Formatları

Maksimum Veri Aktarım Hızı:

- Full HD video

H.264 1920 × 1080@60P BP/MP/HP@L4.2 Maksimum 40Mbps

HEVC 1920 × 1080@60P Main/Main10@L4.1 Maksimum 40Mbps

- ULTRA HD video (sadece ULTRA HD modeller)

H.264 3840 × 2160@30P BP/MP/HP@L5.1 Maksimum 50Mbps

HEVC 3840 × 2160@60P Main/Main10@L5.1 Maksimum 60Mbps

- HFR video (sadece HFR destekleyen modeller)

HEVC 3840 × 2160@120P Main/Main10@L5.2 Maksimum 60Mbps

- Dolby Vision video (sadece Dolby Vision destekleyen modeller)

HEVC 3840 × 2160@60P Main/Main10@L5.1 Maksimum 50Mbps

Destekli Harici Altyazılar

smi, srt, sub (MicroDVD, SubViewer 1.0/2.0), ass, ssa, txt (TMPlayer), psb (PowerDivX), dcs (DLP Cinema)

Desteklenen Altyazı Gömülü Format:

Matroska (mkv) :Sub Station Alpha (SSA), Advanced Sub Station Alpha (ASS), SRT MP4

: TimedTex

Desteklenen Video Kodekleri

Uzanti	Kodek	
avi	Video	Xvid (GMC desteklenmiyor), H.264/AVC, Motion Jpeg, MPEG-4
	Ses	MPEG-1 Layer I, II, MPEG-1 Layer III (MP3), Dolby Digital, LPCM, ADPCM
mp4 m4v mov	Video	H.264/AVC, MPEG-4, HEVC, AV1, VVC
	Ses	Dolby Digital, Dolby Digital Plus, AAC, MPEG-1 Layer III (MP3), Dolby AC-4
3gp 3g2	Video	H.264/AVC, MPEG-4
	Ses	AAC, AMR-NB, AMR-WB
mkv	Video	MPEG-2, MPEG-4, H.264/AVC, VP8, VP9, HEVC, AV1
	Ses	Dolby Digital, Dolby Digital Plus, AAC, PCM, MPEG-1 Layer I, II, MPEG-1 Layer III (MP3)
tstr ptp mts	Video	H.264/AVC, MPEG-2, HEVC
	Ses	MPEG-1 Layer I, II, MPEG-1 Layer III (MP3), Dolby Digital, Dolby Digital Plus, AAC, PCM, Dolby AC-4
mpg mpeg dat	Video	MPEG-1, MPEG-2
	Ses	MPEG-1 Layer I, II, MPEG-1 Layer III (MP3)
vob	Video	MPEG-1, MPEG-2
	Ses	Dolby Digital, MPEG-1 Layer I, II, DVD-LPCM

- Dolby AC-4 , VVC : Bazı modeller desteklenmeyebilir.

HARİCİ CİHAZLARI BAĞLAMA

Video Oynatırken Dikkat Edilecekler

- Bazı kullanıcı tarafından oluşturulmuş altyazılar düzgün çalışmayabilir.
- Video dosyası ve altyazı dosyası aynı klasörde olmalıdır. Altyazıların düzgün görüntülenmesi için video dosyasının ve altyazı dosyasının adının aynı olduğundan emin olun.
- Ağa Bağlı Depolama (NAS) cihazındaki altyazılar, üreticiye ve modele bağlı olarak desteklenmeyebilir.
- Global Hareket Telafisi (GMC) ve Quarter-pel Hareket Tahmini (Qpel) içeren akışlar desteklenmez.
- ULTRA HD video (sadece ULTRA HD modeller): 3840 × 2160, Üretici tarafından resmi olarak sağlanan içerik dışındaki bazı HEVC kodlu ULTRA HD videolar oynatılamayabilir.

Bazı kodek bileşenleri yazılım yükseltmesinden sonra desteklenebilir.

Uzantı	Kodek	
mkv/mp4/ts	Video	H.264/AVC, HEVC
	Ses	Dolby Digital, Dolby Digital Plus, AAC

- AAC ana profili desteklenmemektedir.
- Bazı kodlayıcılar tarafından oluşturulan video dosyaları oynatılamayabilir.
- Belirtilenden farklı formattaki video dosyaları düzgün oynatılamayabilir.
- Yüksek Hızı desteklemeyen bir USB depolama aygıtında depolanan video dosyaları düzgün şekilde oynatılamayabilir.

Müzik Dinleme

Media Player uygulamasından bir parça/şarkı seçebilirsiniz. Parçayı çalarken uzaktan kumandada ▼ tuşuna basarak daha fazla özelliği kullanabilirsiniz.

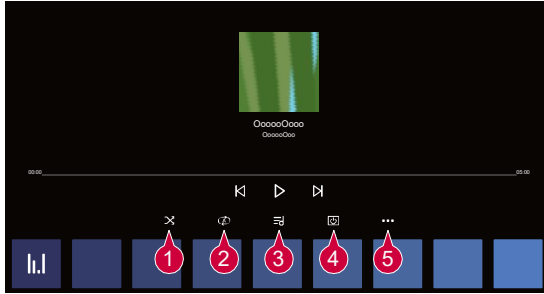

1. Rastgele oynatma modunu ayarlayabilirsiniz.
 2. Tekrar oynatma modunu ayarlayabilirsiniz.
 3. Şarkı sözleri, sözleri sağlayan müzik dosyaları için mevcuttur. Bazı müzik dosyalarında, şarkı sözü bölümünü seçebilir ve oynatma konumunu taşıyabilirsiniz.
 - Şarkı sözü özelliği sadece bazı cihazlarda desteklenir.
 - Müzik dosyasındaki şarkı sözü verilerine bağlı olarak şarkı sözleri senkronize olarak görüntülenmeyebilir.
 4. Ekran kapalıyken de müzik dinleyebilirsiniz.
 5. LyricsSync: Şarkı sözlerinin hızını ayarlayabilirsiniz.
 - Bu özellik müziğe göre desteklenmeyebilir.
- User Guide: Kullanım Kılavuzu uygulamasına gidersiniz.
QuitApp: Arka planda çalışan uygulamayı kapatır.

HARİCİ CİHAZLARI BAĞLAMA

PC İçeriğini Paylaşma

PC'nizde kayıtlı içeriği TV'nizde izleyin

Bu cihazlar aynı ağa bağlıyken PC'nizde depolanan video/müzik/fotoğrafların keyfini TV'de çıkarabilirsiniz.

TV'de izlemek için PC'nizdeki içeriğe göz atın (Windows 10)

1. TV ve PC'nizi aynı ağına bağlayın.

2. Oynatmak istediğiniz dosyaya sağ tıklayın ve "Castto Device" seçeneğini seçin.

3. Görüntülenen listeden izlemek istediğiniz TV'nin adını seçin; söz konusu TV kendiliğinden oynatmaya başlayacaktır.

• Birden fazla TV veya cihaz bağlandığında bile seçilen dosya yalnızca bir cihazdan oynatılır. Oynatma hızı ağ bağlantısına göre değişebilir.

• Diğer işletim sistemlerinde veya cihazlarda oynatmak için işletim sisteminin/cihazın el kitabına göz atın.

PC'de depolanan içeriğe TV'yi kullanarak göz atın ve izleyin (Windows 10)

1. TV ve PC'nizi aynı ağına bağlayın.

2. PC ekranınızda "Start" menüsünü açın, "mediastreamingoptions" seçeneklerini arayın ve çıkan sonucu seçin.

3. Açılan pencerede "Turn on mediastreaming" tuşunu seçin.

4. "Media streamingoptions" tamamına izin verin.

5. Ayarları kaydetmek için "OK" tuşunu seçin.

6. TV'deki Ana Panel uygulamasında bağlı PC'yi seçin, ardından istediğiniz dosyayı seçip oynatın.

• Diğer işletim sistemlerinde veya cihazlarda oynatmak için işletim sisteminin/cihazın el kitabına göz atın.

İçerik Paylaşımında Dikkat Edilmesi Gerekenler

• İçerik paylaşımı seçeneği düzgün çalışmıyorsa ağ ayarlarınızı kontrol edin.

• Kablosuz ağda düzgün çalışmayabilir. Kablolu ağa bağlanmanız önerilir.

• Ağ ortamına bağlı olarak düzgün çalışmayabilir.

• Bir cihaza birden fazla TV bağlıysa, içerik sunucu performansına bağlı olarak düzgün oynatılamayabilir.

• İçerik paylaşımı işlevi aracılığıyla 1080p video izlemek için 5 GHz frekansını kullanan bir yönlendirici gereklidir. Mevcut 2,4 GHz yönlendiriciyi kullanırsanız, video gecikmeli olabilir veya düzgün oynatılmayabilir.

• İçerik Paylaşımı işlevi, çoklu yayını desteklemeyen bir yönlendirici için desteklenmeyebilir. Detaylı bilgi için yönlendiricinizle birlikte sağlanan kullanım kılavuzuna bakın veya üreticiyle iletişime geçin.

• Altyazılar sadece bazı bağlı cihazlarda desteklenir.

• Altyazı dosyasını sonradan eklediyseniz, PC'deki ortak klasörü devre dışı bırakın, ardından tekrar etkinleştirin.

• İçerik paylaşımı işlevi aracılığıyla 1080p video izlemek için 5 GHz frekansını kullanan bir yönlendirici gereklidir. Mevcut 2,4 GHz yönlendiriciyi kullanırsanız video gecikmeli olabilir veya düzgün oynatılmayabilir.

• İçerik Paylaşımı işlevi, çoklu yayını desteklemeyen bir yönlendirici için desteklenmeyebilir. Detaylı bilgi için yönlendiricinizle birlikte sağlanan kullanım kılavuzuna bakın veya üreticiyle iletişime geçin.

• Altyazılar sadece bazı bağlı cihazlarda desteklenir.

HARİCİ CİHAZLARI BAĞLAMA

- Altyazı dosyasını sonradan eklediyseniz, PC'deki ortak klasörü devre dışı bırakın, ardından tekrar etkinleştirin.
- Bağlı cihazdaki DRM dosyaları oynatılmayacaktır.
- TV tarafından desteklenen dosya formatı için bile desteklenen dosya formatı bağlı cihaz ortamına göre farklılık gösterebilir.
- Bir klasörde çok fazla klasör veya dosya varsa, düzgün çalışmayabilir.
- Bağlı cihazdan içe aktarılan dosyadaki bilgiler doğru görüntülenemeyebilir.
- Kodlamaya bağlı olarak bazı akışlar içerik paylaşım modunda oynatılamayabilir.

PC Ekranını TV'de İzleme

Kablosuz Bağlantı (Windows 10)

1. PC ekranındaki görev çubuğunda Notification Center (Bildirim Merkezi) simgesine tıklayın ve Connect (Bağlan) seçeneğini seçin.
2. Bağlanmak istediğiniz TV'yi seçin ve bağlantı isteyin.
3. Bağlantı kurulduktan sonra TV bağlı PC'nin ekranında gözükecektir.
 - TV'nize bağlanacak cihazınızı, güvenilir bağlantı için her zaman en son işletim sistemi versiyonuna güncellemeniz önerilir.
 - Bu işlevi yakın mesafede kullanmanız önerilir.
 - Akıllı cihazınızı veya PC'nizi TV ile aynı ağa bağlayarak Ekran Paylaşımını daha hızlı başlatın.
 - Kablosuz yönlendirici olmadan da bağlanabilmesine rağmen performans kablosuz çevre ortamdaki etkilenebileceğinden cihazınızı 5 Ghz yönlendiriciye bağlamanız önerilir.
 - Kullanıcı ortamına bağlı olarak yanıt hızı farklılık gösterebilir.
 - Windows versiyonundan farklıdır. Bağlanmak istediğiniz cihazla ilgili detaylı bilgi için kullanım kılavuzuna bakın.
 - Bağlantı tekrar tekrar kesilirse TV'yi ve bağlanmak istediğiniz cihazı kapatın, ardından tekrar açarak tekrar deneyin.

Kablolu Bağlanma

1. PC'nizi TV'ye HDMI kablo kullanılarak bağlayın.
2. Mevcut girdi kaynağını  → Ana Panelde HDMI kablonun bağlı olduğu porta değiştirin.
3. Bağlantı kurulduktan sonra TV bağlı PC'nin ekranında gözükecektir.
 - Bağlantınızla sorun yaşamaz durumda Kullanım Kılavuzundaki Arıza Giderme → PC Bağlantı Sorunlarını Giderme bölümüne bakın.

TV Üzerinden İnternette Gezinme

Web Tarayıcıyı Kullanma

Web adresini URL çubuğuna girdiğinizde web sitesine girebilirsiniz. Arama kelimesini girerseniz arama motoruna göre aranan kelime ile ilgili bilgileri bulacaktır.

1. Uzaktan kumandadaki  tuşuna basın.
2. Web Tarayıcı uygulamasını çalıştırın.

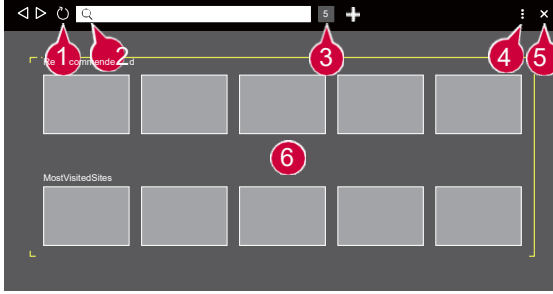

1. Görüntülemekte olduğunuz web sayfasını yenileyebilirsiniz.
2. Belirli bir web sitesini gezmek için web adresini girebilir veya doğrudan aranacak kelimeyi girebilirsiniz.
3. O anda açık olan sekmeleri görüntüleyebilirsiniz.

4. Web sitesini tararken ekranı yakınlaştırabilir veya uzaklaştırabilirsiniz. BlockAds: Görüntülemekte olduğunuz web sayfasındaki reklamları engelleyebilirsiniz.

Bununla birlikte bu tuş sadece  Ayarlar → Reklam Engellemeyi Kullan özelliği On olarak ayarlanırsa gösterilir.

TV View: Ekranı, TV ekranını görüntüleyecek şekilde bölün. TV izlerken web sayfalarına göz atabilirsiniz. History: Web sitesi ziyaret geçmişini görüntüleyebilir ve silebilirsiniz.

AddtoBookmarks: Görüntülemekte olduğunuz web sitesini Favourites'e (Sık Kullanılanlar) ekleyebilirsiniz. Bookmarks: Sık Kullanılanlara eklemiş olduğunuz web sitesi listesini görüntüleyebilir veya silebilirsiniz. Settings: Web tarayıcı ayarlarını değiştirebilirsiniz.

User Guide: Kullanım Kılavuzunu başlatın.

QuitApp: Arka planda çalışan uygulamayı kapatır.

5. Uygulamayı kapatır.

6. Yeni sekme ekranı, RecommendedSites (Önerilen Siteler) ve MostVisitedSites (Sıkça Ziyaret Edilen Siteler) listesini gösterir.



Önerilen Sitelerin gösterilmesini istemiyorsanız → Ayarlar  Önerilen Siteleri Göster seçeneğini Off olarak ayarlayın.

Önerilen Siteler ülkeye göre değişebilir ve sadece belirli ülkelerde kullanılabilir.

- TV'nizdeki Web Tarayıcı uygulaması TV'ye yönelik bir tarayıcıdır, dolayısıyla PC'nize yönelik tarayıcıdan farklı çalışabilir.
- Bazı içerikler düzgün görüntülenmeyebilir.
- Flash Plug-in desteklenmemektedir ve sadece HTML5 medyası desteklenmektedir.
- Plug-in kurulum desteklenmemektedir.
- JPEG/PNG/GIF formatları dışındaki medya oynatılmayabilir.
- TV'de yeterli bellek kalmaması durumunda uygulamalar kapanmaya zorlanabilir.
- TV'de sağlanan yazı tipleri kullanılır. İçeriğe bağlı olarak karakterler PC veya mobil tarayıcılarda farklı görünebilir.

AKILLI TV'DEN EN İYİ ŞEKİLDE YARARLANMA

- Dosya ve yazı büyüklüğü (font) indirmeleri desteklenmemektedir.
- Kötü amaçlı veya iltalama amaçlı siteler otomatik olarak engellendiğinden dikkat edilmelidir.
- Web Tarayıcısının bazı işlevleri dış faktörler nedeniyle geçici olarak desteklenmeyebilir.
- Web sitesine TV'nin Web Tarayıcı uygulamasından erişilebilir, dolayısıyla çocukların zararlı çevrim içi içeriğe erişimi konusunda dikkat edilmelidir. Zararlı çevrim içi içeriğe erişimi önlemek için Web Tarayıcı uygulamasını kilitleyebilirsiniz.

 →  Genel → Sistem → Güvenlik → Uygulama Kilitleri'ndeki ayarlarını yapılandırın.

- Web Tarayıcıyı kullanırken sorun yaşarsanız Kullanım Kılavuzunda Arıza Giderme bölümüne bakın.

Web Tarayıcı Ayarlarını Değiştirme

Web Tarayıcı uygulamasının üstündeki  Settings seçeneğini seçin.

Başlarken

Web Tarayıcı uygulamasını açtığınızda görüntülenecek sayfayı seçebilirsiniz.

Arama Motorları

Adres çubuğuna bir anahtar kelime girildiğinde arama yapması için bir arama motoru seçebilirsiniz.

- Arama motoru ayarları, tedarikçi koşullarına göre önceden haber verilmeden değiştirilebilir.

Önerilen Siteleri Göster

Yeni sekme ekranında Önerilen Sitelerin listesinin gösterilip gösterilmeyeceğini ayarlayabilirsiniz.

Adres Çubuğunu Her Zaman Göster

On olarak ayarlandığında üstteki adres çubuğu ve menü çubuğu alanı her zaman gösterilecektir.

Web Tarayıcı Otomatik Sorun Bildirme

On olarak ayarlandığında web tarayıcıyı kullanırken hata oluşursa (arıza, medya oynatma hatası, sayfa yükleme hatası, anormal kapanma, yeterli olmayan bellek nedeniyle geç yanıt vb.), ilgili bilgiler LG Electronics (Kore) merkezindeki web tarayıcıyı geliştirme ekibine otomatik olarak gönderilecektir. Gönderilen bilgiler sadece Web Tarayıcı performansını iyileştirmek için kullanılacaktır.

Reklam Engellemeyi Kullanma

On olarak ayarlandığında Web Tarayıcısının üstündeki  simbolüne tıkladığınızda ekranda Reklam Engellemeyi Kullan seçeneğini açıp kapatacak bir tuş belirecektir. Reklam Engellemeyi Kullan özelliği web sitesinde yer alan reklamları engelleyerek sayfanın daha hızlı yüklenmesini sağlar.

Site Filtreleme

Web sitelerini, izin vermek veya engellemek için kayıt edebilirsiniz.

ApprovedSites: Ayarları sadece önceden kayıtlı web sayfalarını açmak üzere yapılandırabilirsiniz.

BlockedSites: Ayarları belirli web sitelerini engellemek üzere yapılandırabilirsiniz.

- Site Filtreleme işlevini kullanmak için TV parolasını girmelisiniz.

Açılır Pencere Engelleyici

Web sayfaları tarafından otomatik olarak gösterilen açılır pencereleri engeller.

Özel Tarayıcı

On olarak ayarlanırsa web sitesi ziyaretleri geçmişisi saklanmayacaktır.

AYARLAR

Takip Etme

Web sitesinde ziyaret geçmişinizi bırakmamayı isteyebilirsiniz. İşlem web sitesinin politikasına göre değişebilir.

JavaScript kullanarak Adaptif Akış

Java Script kullanan medya akış teknolojisi, videoyu optimize çözünürlükle görüntülemenizi sağlar. Off olarak ayarlandığında Web Tarayıcıda oynatılan videoların çözünürlüğü 720p ile sınırlıdır.

Çerez Ayarları

Web sitesinin çerez verilerini saklamasını ve kullanmasını sağlar.

Tarayıcı Verilerini Sil

ClearCookies: Çerez verilerini siler. Silindiğinde çoğu sitede oturum kapatmış olursunuz. ClearAllBrowsing Data: Çerezler dahil tüm tarayıcı geçmişini siler.

Hızlı Ayarlar

Ayar İşlevinin Hızlı Kullanılması

Resim Modu, Ses Çıkış, Oyun İyileştirici gibi kontrollerle hızlı ve basit ayarlar yapın.

Uzaktan kumandadaki  tuşuna basın.

: Resim Modunu ayarlayabilirsiniz.

: Ses Modunu ayarlayabilirsiniz.

: Ses Çıkış seçeneğini seçebilirsiniz.

: Oyun İyileştirici ayarlarına yönlendirir.

: OLED Care ayarlarına yönlendirir.

: Ağ ayarlarına yönlendirir.

: Daha fazla seçenek ayarlayabilirsiniz.

o Doğrudan tüm ayarları çalıştırmak için uzaktan kumandanın tuşuna uzun süreli basabilirsiniz.

: Hızlı ayar öğelerini ekleyebilir/silebilir veya sıralarını değiştirebilirsiniz.

- Ayarlanabilir bir öğeye gidin, uzaktan kumandada Wheel (OK) tuşuna bir kere basın, ardından menüye gitmek için Wheel (OK) tuşuna basılı tutun.
- Yapılandırılabilir öğeler modele göre farklılık gösterebilir.

Resim

Mod Seçme

Resim Modunu Seçme

 →  → Resim → Mod Seç

Görüntüleme ortamınıza, tercihlerinize veya video türüne en uygun resim modunu seçin. Bir resim modu seçin. Her öğeyi moda göre daha detaylı olarak ayarladığınızda videonuz karakteristikleri açısından daha iyi optimize edilir.

- Yapılandırılabilir öğeler modele göre farklılık gösterebilir.

Normal Sinyalleri Kullandığınızda

Vivid

Kontrast, parlaklık ve netliği artırarak görüntüyü netleştirir.

AYARLAR

Standard

Resmi normal kontrast, parlaklık ve netlik seviyeleriyle gösterir.

Eco / APS

Enerji Tasarrufu özelliği, güç tüketimini azaltmak için TV'deki ayarları değiştirir.

- Yapılandırılabilir öğeler modele göre farklılık gösterebilir.

Cinema

Filmler için uygun fotoğraflar

Spor/Futbol/Kriket

Spor maçları için uygun fotoğraflar Tekme atma veya top atma gibi hızlı hareketlerin görüntüsünü netleştirir.

- Spor adı bölgeye göre farklılık gösterebilir.

Oyun İyileştirici

Oyun oynamak için uygun resimler.

HDR/Dolby Vision Sinyallerini Kullanırken

Vivid

Kontrast, parlaklık ve netliği artırarak görüntüyü netleştirir.

Standard

Normal görüntüleme ortamında HDR'nin dışavurumculuğunu ve parlaklığını doğru gösterebilen bir ekran açar.

Cinema

HDR video sinyaline uygun resim.

Oyun İyileştirici

Oyun oynamak için uygun resimler.

- HDR/Dolby Vision video sinyali, HDR/Dolby Vision teknolojisini desteklemeyen modellere verilirse normal sinyal resim modu seçenekleri sağlanacaktır.
- Giriş sinyaline bağlı olarak kullanılabilir resim modları farklılık gösterebilir.
- Çevrim içi hizmet içeriğini izlerken Resim Modu gösterilen içeriğe uyacak şekilde değiştirilebilir.
- Mod Seç değişiklikleri, Enerji Tasarrufu ayarlarını değiştirebilir ve enerji tüketimini etkileyebilir. Ayarları Genel → Enerji Tasarrufu üzerinden değiştirebilirsiniz.

En/Boy Oranı

Ekran Boyutunu Ayarlama

 →  → Resim → En/Boy Oranı → Kullanıcı Seçimi

Ekran boyutunu izlemekte olduğunuz içerik tipine göre değiştirebilirsiniz.

16:9

16:9 en/boy oranını gösterir

Original

Optimum ekran oranı, giriş görüntü sinyaline göre değişir.

AYARLAR

Full Wide

İçeriği tam ekranda izleyebilirsiniz. Sinyal türüne bağlı olarak görüntüde bozulma olabileceğini unutmayın.

4:3

4:3 en/boy oranını gösterir

VerticalZoom

Yakınlaştırma Oranını Ayarla ve Ekran Konumunu Ayarla seçeneklerini kullanarak ekranın dikey boyutunu ayarlayabilir ve ekranı dikey olarak hizalayabilirsiniz.

4-Way Zoom

Yakınlaştırma Oranını Ayarla ve Ekran Konumunu Ayarla seçeneklerini kullanarak ekranın yatay/dikey/çapraz boyutlarını ayarlayabilir ve ekranı yatay/dikey olarak hizalayabilirsiniz.

- Yapılandırılabilir öğeler modele göre farklılık gösterebilir.
- Resim yakınlaştırır veya uzaklaştırırken bozulabilir.
- Orijinal boyuttan farklı bir ekran boyutu seçilmesi görüntünün farklı görünmesine yol açabilir.
- Resim formatı ve ekran boyutunun kombinasyonuna bağlı olarak, kenarlar gizlenebilir veya siyah gösterilebilir veya resmin her iki tarafı da titreşebilir. Ayrıca yayın ekranında gösterilen bir öğeyi seçerken, ana hat doğru şekilde hizalanmayabilir.
- Giriş sinyaline bağlı olarak kullanılabilir ekran boyutları farklılık gösterebilir.

JustScan ile Ekran Görüntüleme



 →  → Resim → En/Boy Oranı → JustScan

Bu özelliği açtığınızda içeriği yayın sinyalinde veya içerik kaynağındaki en/boy oranında görüntüleyebilirsiniz. Ekranın kenarı temiz değilse kapatın. Oto olarak ayarlanırsa özellik video sinyalinde yer alan bilgilere göre On veya Off durumu arasında geçiş yapar.

- Seçilebilecek öğeler mevcut girdiye göre farklılık gösterebilir.



Parlaklık

Bir Resmin Parlaklığını Ayarlama

 →  → Resim → Gelişmiş Ayarlar → Parlaklık Tüm ekranın parlaklığını ayarlayabilirsiniz.

Panel Parlaklığı



Arka ışığı ayarlayarak ekran parlaklık seviyesini kontrol eder. 100'e ne kadar yaklaşırsa ekranın parlaklığı o kadar artar.

- Güç tüketimini azaltmak için Panel Parlaklığını azaltın.
- Enerji Tasarrufuna (Oto/Maksimum) bağlı olarak Panel Parlaklığını ayarlayamayabilirsiniz. Bu durumda  →  → Genel → Enerji Tasarrufu → Enerji Tasarruf Adımına gidin ve Off veya Minimum seçeneğini seçin.
- TV modelinize bağlı olarak Panel Parlaklık ayarınız olmayabilir.

OLED Piksel Parlaklığı

OLED panelinin parlaklığını değiştirerek ekran parlaklığını ayarlar.

AYARLAR

- Enerji Tasarrufuna (Oto/Maksimum) göre OLED Piksel Parlaklığını ayarlayamayabilirsiniz. Bu durumda  →  → Genel → OLED Care → Cihaz Bakımı → Enerji Tasarrufu → Enerji Tasarrufu Adımına gidin ve Off veya Minimum seçeneğini seçin.
- TV modelinize bağlı olarak OLED Piksel Parlaklık ayarınız olmayabilir.

AdjustContrast

Resmin parlak ve koyu bölgelerinin kontrastını ayarlar. 100'e ne kadar yaklaşırsa kontrast o kadar artar.

Black Level

Ekranın koyu bölgelerinin parlaklığını ayarlar. 100'e ne kadar yaklaşırsa ekranın ışığı o kadar artar.

Auto DynamicContrast

Resmin parlaklığına göre optimum sonuçlar için ekranın parlak ve koyu bölgeleri arasındaki farkı düzeltir.

Gamma(AdjustBrightness)

Resmin ortam parlaklığını ayarlar.

- BT.1886, uluslararası bir standart olan IITU-R BT.1886'da derecelemeyi ifade eder.

Video Range

Kusursuz siyahı görüntülemek için ekranın karanlılığını ayarlar. Video Aralığını, harici girdi cihazının renk aralığıyla eşleşecek şekilde seçin.

- Bu özellik içeriği harici girdi üzerinden izlerken kullanılabilir.
- Giriş sinyaline veya seçilen resim moduna bağlı olarak kullanılabilir seçenekler farklılık gösterebilir.
- Yapılandırılabilir ögeler modele göre farklılık gösterebilir.

Renk

Bir Resmin Rengini Ayarlama

 →  → Resim → Gelişmiş Ayarlar → Renk

Colour Depth

Ekranında görüntülenen renklerin tonunu açar veya koyulaştırır. 100'e yaklaştıkça renk koyulaşır.

Tint

Ekranında gözükken kırmızı ve yeşil arasındaki renk dengesini ayarlar. Red 50'ye yaklaştıkça kırmızı renk çoğalır. Green 50'ye yaklaştıkça renk daha yeşil görünecektir.

FineTune

Görüntüye ince ayar vermek istediğiniz gibi rengi ayarlayın.

ColourAdjustment

Görüntüyü daha renkli ve canlı hale getirmek için resmin renk ve doygunluğunu ayarlar.

White Balance

Beyaza göre daha doğru çoğaltılacak her rengi ayarlama işlevi, ekranın genel renk tonunu tercihinize göre ayarlamana imkan verir.

ColourTemperature

Ekranın daha soğuk veya daha sıcak görüneceği şekilde rengi ayarlayabilirsiniz.

AYARLAR

- Giriş sinyaline veya seçilen resim moduna bağlı olarak kullanılabilir seçenekler farklılık gösterebilir.
- Yapılandırılabilir öğeler modele göre farklılık gösterebilir.

Netlik

Bir Resmin Kontrastını Ayarlama

 →  → Resim → Gelişmiş Ayarlar → Netlik

Resmi daha net göstermek için kontrastını ayarlayabilirsiniz.

AdjustSharpness

Görüntünün netliğini ayarlar. 50'ye ne kadar yaklaşırsa görüntünün netliği o kadar artar.

SuperResolution

Suluk ve bulanık görüntüleri netleştirmek için çözünürlüğü ayarlar.

NoiseReduction

Görüntüyü netleştirmek için öne çıkan küçük noktaları giderir.

Real Cinema

Film deneyimi için ekranı optimize eder.

TruMotion

Hızlı akan filmlerin görüntü kalitesine uygundur.

- Off: TruMotion'ı kapatır.
- CinematicMovement: Sinema salonundaymışsınız gibi ekrandaki hareketin sarsıntısını ayarlar.
- Natural: Çok fazla hareketli görüntülerin doğal ve net görünmesini ayarlar.
- SmoothMovement: Hızlı akan resimleri yumuşatır.
- User Selection: TruMotion'ı manüel olarak ayarlar.
- De-Judder: Ekrandaki titreşimi ayarlar.
- De-Blur: Hareketin bulanıklığına etkilerini azaltır.
- OLED Motion: Artgörüntüleri ortadan kaldırarak videonuzu daha net hale getirebilirsiniz.
- Gelişmiş ayarlar sadece Kullanıcı Seçimi modunda değiştirilebilir.
- Giriş sinyaline veya seçilen resim moduna bağlı olarak kullanılabilir seçenekler farklılık gösterebilir.
- Yapılandırılabilir öğeler modele göre farklılık gösterebilir.

Tüm Girdilere Uygulama

Mevcut Resim Ayarlarını Tüm Girdilere Uygulama

 →  → Resim → Gelişmiş Ayarlar → Tüm Girdilere Uygula

Belirttiğiniz ayarlar sadece mevcut seçili girdi moduna uygulanır.

Mevcut resim ayarlarınızı tüm girdi modlarına uygulamak için ApplytoAllInputs (Tüm Girdilere Uygula) seçeneğini seçin.

Sıfırlama

Resim Modunu Sıfırlama

 →  → Resim → Gelişmiş Ayarlar → Sıfırla

Görüntü ayarlarını yapılandırdıktan sonra görüntü ayarlarını fabrika ayarlarına sıfırlamak isterseniz her görüntü modu için sıfırlamayı seçin.

AYARLAR

Ses

Mod Seçme

 →  → Ses → Mod Seç

Her tür için en uygun ses modunu seçebilirsiniz.

Standard

Tüm içerik türlerinin sesini optimize eder.

Cinema

Sinema sesini optimize eder.

Clear Voice / Clear Voice Pro

Ses netliğini artırır.

Sports / Football / Cricket

Spor maçlarının sesini optimize eder.

- Spor adı bölgeye göre farklılık gösterebilir.

Music

Müzik sesini optimize eder.

- Bu ayar sadece Dahili TV hoparlörü için geçerlidir.
- Yapılandırılabilir öğeler modele göre farklılık gösterebilir.

TV Hoparlörünü Kullanma

 →  → Ses → Ses Çıkış → TV Hoparlörü Kullan

Ses TV'nin dahili hoparlöründen oynatılır.

Kablosuz Hoparlör Kullanma

 →  → Ses → Ses Çıkış → Kablosuz Hoparlör Kullan

Bluetooth Cihazı

TV sesinden daha uygun şekilde yararlanmak için bir Bluetooth ses aygıtını kablosuz olarak bağlayın.

Cihazın nasıl bağlanacağı ve kullanılacağı ile ilgili detaylar için Bluetooth ses aygıtının kullanım kılavuzuna göz atın.

- Bağlı cihazları veya herhangi birini bağlamak için bağlanabilecek cihazları görüntülemek için  sembolüne basın.
- Bazı Bluetooth cihazları için cihaz sesi bağlantı listesinden seçimle kontrol edilebilir.
- LG Sound Sync cihazları TV'yi açtığınızda son kullanılan cihazlara otomatik olarak bağlanmaya çalışacaktır.
- Cihazdaki LG TV modunu veya LG Sound Sync modunu kullanarak LG Sound Sync'i destekleyen bir LG ses aygıtına bağlanmanızı öneriyoruz.
- Bazı modeller desteklenmeyebilir.
- Bluetooth üzerinden çıkış yapabilen ses kodeği SBC/aptx™**dir**.
- Cihaz bağlanamazsa bağlanılacak cihazın gücünü kontrol ederek ses aygıtının düzgün çalışıp çalışmadığını kontrol edin.
- Bluetooth cihazının tipine bağlı olarak cihaz doğru şekilde bağlanmayabilir veya senkronize olmayan video ve ses gibi anormal davranışlar görülebilir.



AYARLAR

- Sadece mobil kulaklıklar çalışmayabilir.
- Aşağıdaki durumlarda ses cızırdayabilir veya ses kalitesi düşebilir:
 - Bluetooth cihazı TV'den çok uzaksa;
 - Bluetooth cihazı ve TV arasında engeller vardır veya
 - Mikrodalga fırın veya kablosuz LAN gibi telsiz ekipmanıyla birlikte kullanılmaktadır.
- Resim → Mod Seç Oyun İyileştiriciye ayarlanırsa ve Ses Çıkışı Bluetooth Cihazına ayarlanırsa Resim → Mod Seç Standart'a geçiş yapar.
- Sorun yaşamaya devam ederseniz kablolu bağlantı kullanmanızı öneriyoruz (Optik dijital, HDMI (eARC/ARC) port).

Mobil Cihaz

LG ThinQ uygulamasını bir akıllı cihaza yükler ve TV'nize bağlarsanız cihazı TV için hoparlör olarak kullanabilirsiniz.

Kablolu Hoparlör Kullanma

 →  → Ses → Ses Çıkış → Kablolu Hoparlör Kullan

Optical Out Device

TV'nizin sesini daha zengin kalitede ve daha rahat şekilde duymak için Optik destekleyen bir ses aygıtını optik dijital ses çıkış portuna bağlayabilirsiniz.

- Sadece optik dijital portlu modeller için geçerlidir.
- Bazı cihazlar için sesi TV uzaktan kumandasını kullanarak ayarlayabilirsiniz.

HDMI(ARC) Device

TV sesi, bir HDMI (eARC/ARC) portu aracılığıyla bir harici ses aygıtından verilebilir.

- SIMPLINK'i otomatik olarak açmak için HDMI(ARC) Cihazını seçin. SIMPLINK kapatıldığında kesintisiz ses çıkışı için çıkış hoparlörü ayarları otomatik olarak fabrika ayarlarına döner.



AudioOut Device / WiredHeadphones

Bağlı cihaza göre ses çıkışını optimize etmek için Kablolu Kulaklık veya Ses Çıkış Cihazını seçin.

- Bazı modeller desteklenmeyebilir
- Kablolu kulaklığı TV açıkken bağlarsanız

kablolu kulaklıkları otomatik olarak algılar ve ses çıkışını buradan verir.

TV Hoparlörüyle Harici Hoparlörler Kullanma

 →  → Ses → Ses Çıkış → TV Hoparlörleriyle Harici Hoparlörler Kullan
Ses birden fazla cihazdan eş zamanlı olarak oynatılabilir.

Optik Çıkış Cihazı + TV Hoparlörü

Ses TV'nin yerleşik hoparlöründen ve dijital optik ses çıkış portuna bağlı ses aygıtından eş zamanlı olarak oynatılır.

Kablolu Kulaklık + TV Hoparlörü



Ses TV'nin dahili hoparlörleri ve Kablolu Kulaklıklardan eş zamanlı olarak oynatılır.

- Bazı modeller desteklenmeyebilir
- Kablolu kulaklığı TV açıkken bağlarsanız

kablolu kulaklıkları otomatik olarak algılar ve ses çıkışını buradan verir.

AYARLAR

Denge

 →  → Ses → Gelişmiş Ayarlar → Denge Sol ve sağ hoparlörlerin ses şiddetini ayarlayabilirsiniz.

- Bu ayar sadece Dahili TV hoparlörü için geçerlidir.

Ekolayzır (Dengeleyici)

 →  → Ses → Gelişmiş Ayarlar → Ekolayzır

Ses sinyalinin belirli frekans aralığının çıkışını artırarak veya azaltarak sesi ayarlayabilirsiniz.

- Bu seçenek Ses → Modu Seç Standart olarak ayarlanırsa etkinleştirilebilir.
- Bu ayar sadece Dahili TV hoparlörü için geçerlidir.

Tüm Girdilere Uygulama

Mevcut Ses Ayarlarını Tüm Girdilere Uygulama

 →  → Ses → Gelişmiş Ayarlar → Tüm Girdilere Uygula

Belirttiğiniz ayarlar sadece mevcut seçili girdi moduna uygulanır.

Mevcut ses ayarlarınızı tüm girdi modlarına uygulamak için ApplytoAllInputs (Tüm Girdilere Uygula) seçeneğini seçin.

Sıfırlama

Ses Ayarlarını Sıfırlama

 →  → Ses → Gelişmiş Ayarlar → Sıfırla

Standart ses modunun detaylı efekt ayarlarını ilk ayarlara döndürür.

- Bu ayar sadece Dahili TV hoparlörü için geçerlidir.

Kurulum Tipi

 →  → Ses → Gelişmiş Ayarlar → Kurulum Tipi Bu mod

sesi TV kurulumuna göre optimize eder.

Stand

TV kurulumu sehpa tipiye bu seçeneği seçin.

Wall-mounted

TV kurulumu duvara monte tipiye bu seçeneği seçin.

- Bu ayar sadece Dahili TV hoparlörü için geçerlidir.

Otomatik Ses Ayarlama

 →  → Ses → Gelişmiş Ayarlar → Otomatik Ses Ayarı

On olarak ayarlanırsa ses daha rahat bir izleme keyfine yardımcı olmak için istediğiniz her içeriğe uygun bir seviyeye otomatik olarak ayarlanacaktır.

- Bu ayar sadece Dahili TV hoparlörü için geçerlidir.

DTV Ses Ayarı

 →  → Ses → Gelişmiş Ayarlar → DTV Ses Ayarı

Bir giriş sinyalinde farklı ses tipleri mevcutsa bu işlev istediğiniz ses tipini seçmenize imkan verir.

Auto olarak ayarlanırsa arama sırası AC4 → HE-AAC → Dolby Digital Plus → Dolby Digital → MPEG şeklindedir ve çıkış bulunan birinci Ses Formatında üretilir.

AYARLAR

- Aşağıdaki arama sırası ülkeye göre değişebilir: AC4 → HE-AAC → Dolby Digital Plus → Dolby Digital → MPEG.
- Seçilen Ses Formatı desteklenmezse çıkış için başka bir Ses Formatı kullanılabilir.
- Bazı modeller desteklenmeyebilir.

Ekran ve Sesi Eşleştirme

AV Senkronizasyonunu Ayarlama

 →  → Ses → Gelişmiş Ayarlar → Ekran ve Sesi Eşleştirme Çalışan

hoparlörden gelen sesin senkronizasyonunu ayarlar.

Değer 60'a ne kadar yakın ayarlanırsa, ses çıkış hızı varsayılan hıza göre o kadar yavaş olacaktır. Bypass'ı seçerseniz, yayın sinyallerini veya harici cihazlardan gelen sesi herhangi bir ses gecikmesi olmadan dışarı verir. TV'nin video girişini işlemesi için geçen süre nedeniyle ses videodan önce dışarı verilebilir.

- Kullanılabilir seçenekler Ses Çıkışı ayarına göre değişir.

HDMI Girişi Ses Formatını Seçme

 →  → Ses → Gelişmiş Ayarlar → HDMI Girişi Ses Formatını Seç

Her HDMI girişi için ses formatını ayarlayabilirsiniz. En son surround ses teknolojisini destekleyen cihazlara veya içeriğe bağlandığınızda, Bitstream ayarının yapılması hedeflenen ses kalitesini dinlemenizi sağlayacaktır. HDMI portu üzerinden verilen ses senkronize değilse PCM'ye ayarlayın.

LG Sound Sync

 →  → Ses → Gelişmiş Ayarlar → LG Sound Sync

LG Sound Sync cihazını optik dijital giriş portuna bağlayın ve Ses Çıkışını Optik Çıkış Cihazı olarak ayarlayın. Bu özelliği On olarak ayarlayarak, bağlı LG Sound Sync cihazının ses seviyesini TV uzaktan kumandası kullanarak ayarlayabilirsiniz.



- LG Sound Sync'i destekleyen ses çubuğunun otomatik güç özelliği On olarak ayarlanırsa, ses çubuğu TV açıldığında veya kapatıldığında otomatik olarak açılacak veya kapanacaktır.

Dijital Ses Çıkışı

Dijital Ses Çıkışının Ayarlanması

 →  → Ses → Gelişmiş Ayarlar → Dijital Ses Çıkışı

Dijital Ses Çıkış ayarlarını yapılandırabilirsiniz.

- Bu ayar sadece  →  → Ses → Ses Çıkışı → Kablolu Hoparlörle Kullan Optik Çıkış Cihazı /HDMI(ARC) Cihaz olarak ayarlandığında kullanılabilir.
- Pass Through etkinleştirildiğinde ses efektleri dışarı verilmeyebilir.
- Cihazlı kodek çıkışı, giriş sinyallerinden farklılık gösterebilir.

	Ses Girişi	Dijital Ses Çıkışı
PCM	ALL	PCM
Auto / Pass Through	MPEG	PCM
	Dolby Digital	Dolby Digital
	Dolby Digital Plus / Atmos	(Optik) Dolby Digital(HDMI ARC) Dolby Digital Plus/Atmos



AYARLAR

Dolby TrueHD (sadece HDMI)	(Optik) Dolby Digital(HDMI ARC) Dolby Digital Plus/Atmos
HE-AAC / AAC	(Optical) Dolby Digital(HDMI ARC) Dolby Digital /Dolby Digital Plus

- Dolby TrueHD, HDMIeARC, Dolby Atmos: Bazı modeller desteklenmeyebilir.
- HDMI eARC ile bağlandığında çıkış ses türü, bağlı cihaz tarafından desteklenen ses türüne bağlı olacaktır.
- Bağlı cihaza ve giriş sesi türüne bağlı olarak Dolby Metadata-EnhancedAudioTransmissionPCM(Dolby MAT .PCM) olarak dışarı verilebilir.
- Dijital Ses Çıkışı Pass Through olarak ayarlanırsa ve HDMI girişi Dolby TrueHD veya Multi-Channel PCM ise ses Bypass olarak dışarı verilebilir.

eARC Desteği

eARC Destekli Ses Aygıtı Kullanma

 →  → Ses → Gelişmiş Ayarlar → eARC Desteği

eARC, geleneksel ARC'ye göre daha geniş bant genişliği sayesinde daha fazla ses bilgisini daha hızlı gönderip alabilen bir teknolojidir. Bağlı bir ses aygıtıyla TV sesini ARC'den daha yüksek kalitede alabilirsiniz.

1. eARC'yi destekleyen bir ses aygıtını HDMI(eARC/ARC) portuna bağlayın.
2. Ses Çıkışı → Kablolu Hoparlör Kullan'a gidin ve HDMI(ARC) Aygıtını seçin.
3. eARC Desteğini On olarak ayarlayın.

Programlar

Otomatik Ayar

Programı Otomatik Ayarlama

 →  → Genel → Programlar → Program Ayarı (Program Ayarları) → Auto Tuning (Otomatik Ayar)

Programları otomatik olarak ayarlar.

1. TV'nin kullanıldığı Ülkeyi seçin. Program ayarları seçtiğiniz ülkeye göre değişir.
 2. Otomatik Ayarı başlatın.
 3. Program ayar modlarını seçin.
 4. Ekran talimatlarını uygulayarak Otomatik Ayarı seçin.
- Giriş Kaynağı doğru bağlanmadıysa program kaydı çalışmayabilir.
 - Otomatik Ayar sadece yayınlanmakta olan programları bulur.
 - Güvenlik açılmışsa şifreyi soran bir açılır pencere açılacaktır.

Kablo Ayarı Yapma

FULL'u kullanarak program araması yaparken ayar süresi uzun olabilir.

Tüm mevcut programları hızlı ve doğru şekilde aramak için aşağıdaki değerlere ihtiyaç vardır. Ortak kullanılan değerler "varsayılan" olarak sağlanır. Yapılandırılabilir öğeler türe göre farklılık gösterebilir.

AYARLAR

Frequency (kHz)

Kullanıcı tarafından tanımlanan frekansı girin.

Symbol Rate (kS/s)

Modem gibi bir cihazın bir programa sembolleri gönderme hızıdır.

Modulation

Ses veya görüntü sinyallerinin taşıyıcıya yüklenmesi

Network ID

Her kullanıcıya atanan benzersiz tanımlayıcı

Start Frequency (kHz)

Kullanıcı tarafından tanımlanan başlangıç frekans aralığını girin.

EndFrequency (kHz)

Kullanıcı tarafından tanımlanan bitiş frekans aralığını girin.

Uydu Ayarı Yapma

İstedığınız uyduyu ekleyebilir/silebilir/ayarlayabilirsiniz.

- Bu işlev sadece program modu uydu olduğunda çalışır.

Satellite

İstedığınız Uyduyu seçin.

LNB Frequency

9750/10600, 9750/10750, 9750, 10600, 10750, 11300, 5150, MDU1, MDU2, MDU3, MDU4, MDU5 değerlerinden birini seçin. 9750/10600, 9750/10750(MHz)'yi seçerseniz 22kHz Tone devre dışı kalır. LNB frekans değerini listeden bulamazsanız Kullanıcıyı seçin ve frekansı manüel girin.

- Bazı modeller desteklenmeyebilir.

Transponder

Ayar yapmak istediğiniz alıcı-vericiyi seçin.

22kHz Tone

22kHz Tone anahtarını kullanırken 22kHz veya 0 Hz seçeneğini seçin. 22kHz Tone'u kullanırsanız Unicable ve Motor Tipi devre dışıdır.

LNB Power

LNB için güç beslemesi sağlamak için On'u seçin.

DiSEqC

DiSEqC'ı kullanırken A~D/ToneA~B seçeneklerinden birini seçin. DiSEqC'ı kullanıyorsanız Unicable ve Motor Tipi devre dışıdır.

Unicable

Unicable'ı kullanmak için On'u seçin ve Unicable Ayarlar menüsünden Unicable seçeneğini seçin. Unicable etkinleştirildiğinde, 22kHz Tone, DiSEqC, Motor Tipi devre dışıdır.

Motor Type

Moturu kullanmak için Motor Type'ı seçin ve Motor Ayarlar menüsünden Motor seçeneğini seçin. Motor etkinleştirildiğinde, 22kHz Tone, DiSEqC, Unicable devre dışıdır.

- Uyduyu diğer olarak ayarlarsanız Alıcı-Vericiyi Düzenle'yi kullanarak bir alıcı-verici ekleyebilirsiniz.
- 22kHz Tone ve DiSEqC'ı seçerken onları OSD'de gösterilen aynı pozisyondabağlamalısınız.
- Bir Uyduyu silerseniz Uyduda saklı tüm programlar silinir.

AYARLAR

Motor Ayarı Yapma

DiSEqC 1.2: Uydu çanak pozisyonunu değiştirmek üzere motoru kontrol eder.

Drive Direction

Motoru hareket ettirmek istediğiniz yönü seçin.

Drive Mode

İki mod mevcuttur: Adım ve Sürekli.

- Adım: Motor girdiğiniz değere (1-128) göre hareket eder.
- Sürekli: Motor Stop'a (Durdur) basana kadar sürekli hareket eder.

Test Transponder

Ayar yapmak istediğiniz test edilecek alıcı-vericiyi seçin.

Set Limit

Motorun sadece ayarlanan yön dahilinde hareket etmesi için motor hareketini doğu veya batıya ayarlayın.

- On: West/East seçeneğini seçerek hareketi mevcut yönle sınırlandırabilirsiniz.
- Off: Ayarladığınız limiti iptal edebilirsiniz.

Goto 0

Motoru Sıfıra hareket ettirebilirsiniz.

USALS: Mevcut konumunuzu (Enlem/Boylam) ayarlayın.

Manüel Ayar



Manüel Program Ayarı Kullanma



 →  → Genel → Programlar → Program Ayarı (Program Ayarları) → Manüel Ayar

Bu işlev programları manüel olarak aramaya ve kaydetmeye yöneliktir. Dijital yayın için sinyal gücü ve sinyal kalitesi kontrol edilebilir.

Alıcı-Vericiyi Düzenle

Alıcı-Vericiyi Düzenleme

 →  → Genel → Programlar → Program Ayarı → Alıcı-Vericiyi Düzenle Bir alıcı-verici ekleyebilir/değiştirebilir/silebilirsiniz.

- Bu işlev sadece program modu uydu olduğunda çalışır.
- Sistem Operatörü 'userhome TP edit' özelliğini sağlıyorsa ekranda  sembolü gözükecektir. Böylece  sembolüne basarak istenen Alıcı-Vericiyi Home (Ana) olarak ayarlayabilirsiniz. (Bu özellik sadece belirli hizmet sağlayıcı tarafından sunulur.)

Program Listesini Güncelle

 →  → Genel → Programlar → Program Ayarları → Alıcı-Vericiyi Düzenle

Ülke yayın koşullarına ve uyduya göre değiştirilen Program Listesi bilgilerini günceller. TV kapalıyken Program Listesini günceller. Güncellemelerden sonra Program Listesi değiştirilebilir. Değiştirmek istemiyorsanız Off'u seçin.

- Bazı modeller desteklenmeyebilir.

Sinyal Testi

Sinyal Testini Kullanma

⚙️ → ⓘ → Genel → Programlar → Program Ayarı (Program Ayarları) → Sinyal Testi

MUX ve Servis bilgilerini vb. gösterir.

- Sinyal testi sadece Anten veya Kablo modunda mevcuttur.
- Bazı modeller desteklenmeyebilir.

Program Düzenleyici

Programları Düzenleme

Seçilen programları tüm saklı programlardan düzenleyebilir veya en sık kullanılan programlara ekleyebilir/kaldırabilirsiniz.

Tüm Programları Düzenle Listesi

⚙️ → ⓘ → Genel → Programlar → Program Düzenleyici → Tüm Programları Düzenle
Kayıtlı tüm Programlardan seçilen programları kilitleyebilir veya kilidini açabilir ya da programlar arasında geçiş yaparken atlanacak şekilde ayarlayabilirsiniz.

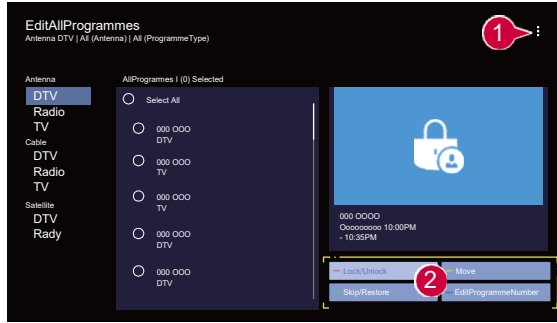

1. Tasnif seçeneğini ayarlayın.

2. Lock / Unlock: Seçilen programları kilitleyin veya kilitlenen programların kilidini kaldırın.

Skip / Restore: Seçilen programları, programlar arasında geçiş yaparken atlanacak şekilde ayarlayın veya önceden atlanmak üzere ayarlanmış programların atlama seçeneğini devre dışı bırakın.

Move: Seçilen programları taşıyın.

EditProgrammeNumbers: Seçilen program sayısını değiştirin. Delete: Seçilen programları silin.

- Kullanılabilir özellikler yayın sinyaline göre farklılık gösterebilir.
- Uydu programlarını destekleyen bir model için uydu programlarını Uydu Programlarını Düzenle (Gelişmiş) üzerinden yönetebilirsiniz.

Sık Kullanılan Programları Düzenle Listesi

⚙️ → ⓘ → Genel → Programlar → Program Düzenleyici → Sık Kullanılanları Düzenle
İstenen programları sık kullanılan programlara ekleyebilir/silebilir, yerlerini değiştirebilirsiniz vb.

AYARLAR

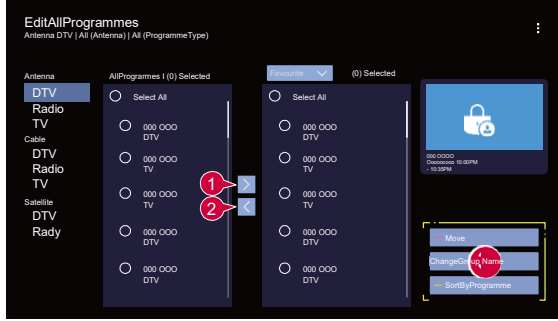

1. Tüm programlar listesinden istediğiniz programları seçin ve en sık kullanılan programlar listesine eklemek için tuşa basın.
2. Seçilen programları sık kullanılan programlardan silin.
3. Move:Tercih Edilen Programlar listesinden bir ya da daha fazla program seçin, Move (Taşı) tuşuna basın, ardından taşınacak konumu seçin. Seçilen programlar seçtiğiniz konumataşınacaktır.
ChangeGroup Name: Sık kullanılan program listesinin adını değiştirin.
SortbyProgramme: Sık kullanılan programlar listesini programa görsiralar.

HbbTV

HbbTV ile ilgili Daha Fazla Bilgi

HbbTV (Hibrit Yayın Genişbant TV)

bir yayıncı TV programı tarafından sunulan süper teletext tipi hizmetlerin, bağlı bir Akıllı TV'ye geniş bant üzerinden sunulan çevrim içi hizmetlere entegre edilmesini veya bağlanmasını sağlayan yeni bir yayın standardıdır. Detaylar için Kullanım Kılavuzunda Canlı TV →HbbTV bölümüne bakın.

- Bazı modeller desteklenmeyebilir.

CI Bilgisi

CI Bilgisi Nedir?

Bu işlev, bazı şifreli hizmetleri (ödemeli servisler) izlemenizi sağlar. Detaylar için KullanımKılavuzunda Canlı TV → CI Bilgisi bölümüne bakın.

CI Şifresini Kaydetme

⚙️ → ⓘ → Genel → Programlar → CI Şifresini Kaydet

CI Şifresini Kaydet'te Pim Kodunu girin. Kaydettikten sonra Pim Kodunu girmenize gerek yoktur.

- Pim Kodunu destekleyen CI CAM (Şartlı Erişim Modülü) takıldığında Save CI Password'u (CI Şifresini Kaydet) görebilirsiniz.
- CI CAM Pim koduna sahipse Reset CI Password'u (CI Şifresini Sıfırla) görebilirsiniz.

Programları Kopyala

⚙️ → ⓘ → Genel → Programlar → Programları Kopyala

TV'nizin program listesi bilgilerini bağlı bir USB depolama aygıtına aktarın veya TV'nizin program listesi bilgilerini bağlı bir USB depolama aygıtından içeri aktarın.

- Uydu modelleri için geçerlidir.

AYARLAR



Ağ

Kablolu Ağı Ayarlama

 →  → Genel → Ağ → Kablolu Bağlantı (Ethernet)

Ağa bağlı yönlendirici DHCP özelliğini destekliyorsa, TV ve yönlendirici kabloyla bağlandığında otomatik olarak ağa bağlanacaktır. Otomatik kurulum desteklenmiyorsa, ağ bağlantısını manuel olarak kurmak için Edit'i (Düzenle) seçebilirsiniz.

Kablosuz Ağı Ayarlama

 →  → Genel → Ağ → Wi-Fi Bağlantısı

TV'yi bir kablosuz ağ için ayarladıysanız, mevcut kablosuz İnternet ağlarını kontrol edebilir ve bunlara bağlanabilirsiniz. Bağlanılacak kablosuz yönlendiriciyi seçin. Detaylı ayarlar için Other Network Settings'i (Diğer Ağ Ayarları) seçin.

Add a hidden wireless network

Doğrudan ağın adını girerseniz kablosuz ağ ekleyebilirsiniz.

Connect via WPS PBC.

Bağlanmak istediğiniz kablosuz yönlendiricide Wi-Fi Korumalı Kurulum-Basmalı Düğme Konfigürasyonu (WPS-PBC) özelliği varsa, yönlendiricideki WPS-PBC tuşuna basarak kablosuz yönlendiriciye kolayca bağlanabilirsiniz. Kablosuz yönlendiricinin WPS-PBC tuşuna basın ve TV'nin [Bağlan] tuşuna basın.

Connect via WPS PIN.

Wi-Fi Korumalı Kurulum-Kişisel Kimlik Numarası (WPS-PIN) kullanarak bir erişim noktasına bağlanmak için kullanılan yöntemdir. Bağlanmak istediğiniz erişim noktasını seçin. Erişim noktasının Wi-Fi cihazında gösterilen PİM kodunu girin.

Advanced Wi-Fi Settings

Bir kablosuz ağa bağlandığınızda, ayrıntılı IP adresi bilgileri gibi bağlantı bilgilerini görüntüleyebilirsiniz. Düzenle tuşuna basarak bağlanmak istediğiniz IP adresini ve DNS sunucu adresini değiştirebilirsiniz.

- Ağ nasıl bağlanacağı ile ilgili daha fazla bilgi için Kullanım Kılavuzunda webos TV ile Başlarken → Ağa Bağlanma bölümüne bakın.

Sistem

Dil

Dil Ayarlarını Yapılandırma

 →  → Genel → Sistem → Dil

Ekran görüntülenen menü dilini ve dijital yayının ses dilini seçebilirsiniz.

Menu Language

Ekran görüntülenecek menü dillerinden birini seçebilirsiniz. Ses tanıma dili otomatik olarak menü için seçilen dile ayarlanacaktır.

- Ses tanıma sadece bazı modeller için geçerlidir.

Primary Audio Language / Secondary Audio Language

Birden fazla ses dilini içeren bir dijital yayın programını izlerken istediğiniz dili seçebilirsiniz.

Birden fazla dili desteklemeyen programlar için varsayılan dil kullanılacaktır.

- Dijital yayıncılık için geçerlidir.

AYARLAR

Keyboard Languages

Ekran klavyesinde kullanılacak dili seçin.



Teletext Dilini Ayarlama

Teletext dilini ayarlar. Detaylar için Kullanım Kılavuzunda Canlı TV → TELETEKTS bölümüne bakın.

- Sadece Dijital Modda.

Konum

Konumu Ayarlama

 →  → Genel → Sistem → Konum

Akıllı TV'nizin konum ayarını değiştirebilirsiniz.

AddressSetting

TV'nizin Bölge ve Şehrini ayarlayabilirsiniz.

Broadcast Country

TV'nizdeki yayın ülkesini ayarlayabilirsiniz.

Postcode

Bu işlev posta kodunuzu girerek TV'nin yayın konumunu ayarlamak için kullanılır.

Services Country

Set Automatically (Otomatik Ayarla) seçeneğini ayarlamazsanız ülkeyi manüel olarak seçebilirsiniz.

- Ülkeyi ağa bağlı değilken manüel olarak ayarlamalısınız.
- Yapılandırılabilir öğeler modele göre farklılık gösterebilir.

Saat ve Zamanlayıcı

 →  → Genel → Sistem → Saat ve Zamanlayıcı

Saati kontrol edebilir veya ilgili ayarları yapılandırabilirsiniz.

Set Automatically

TV saati otomatik olarak yayın istasyonundan gönderilen dijital yayın bilgilerinin saatine veya sunucudan gönderilen saate ayarlanır.

Time / Date / Time Zone

Otomatik olarak ayarlanmış güncel saat yanlışsa saat ve tarihi manüel olarak ayarlayabilirsiniz.

- Anten bağlıyken saati manüel olarak ayarlarsanız, program bilgileri, program rehberi vb. doğru çalışmayabilir.

Custom Time Zone

Zaman Diliminde Custom (Özel) seçildiğinde, Özel Zaman Dilimi menüsü etkinleştirilir.

Zamanlayıcılar

Sleep Timer

TV'yi belirli bir saatte kapanacak şekilde ayarlar. Uyku Zamanlayıcısını kullanmak istemiyorsanız Off seçeneğini seçin.

Power On Timer

Açılış Zamanlayıcısını On olarak ayarlayın. TV açılarak ayarlanan programı ayarlanan saatte gösterir.

- Time: TV'nin açılacağı saati ayarlayın.
- Timer Repeat: Haftanın gününü ayarlayın. Özelliği yalnızca bir kez çalıştırmak için seçeneği None olarak ayarlayın.
- Input: Güç verildiğinde görüntülenecek harici girişi ayarlayın.
- Timer Programme: Güç verildiğinde görüntülenecek kanalı ayarlayın. Bu seçenek sadece Giriş TV olarak ayarlandığında ayarlanabilir.
- Volume: Güç verildiğinde kullanılacak ses şiddetini ayarlayın.

AYARLAR

PowerOff Timer

Kapanış Zamanlayıcısını On olarak ayarlayın. TV ayarlanan saatte kapanır.

- Time: TV'nin kapanacağı saati ayarlayın.
- Timer Repeat: Haftanın gününü ayarlayın. Özelliği yalnızca bir kez çalıştırmak için seçeneği None olarak ayarlayın.



Auto PowerOff after 4 Hours

TV, Power On Timer gibi bir özellik tarafından açıldıktan sonra 4 saat içinde herhangi bir tuşa basmazsanız TV otomatik olarak kapanacaktır. TV'nin otomatik olarak kapanmamasını sağlamak için Auto PowerOffafter 4 Hours'ı (4 Saat Sonra Otomatik Kapanma) Off olarak ayarlayın.

- Bazı modeller desteklenmeyebilir.
- Power On Timer/PowerOff Timer özelliklerini kullanabilmek için saati doğru ayarlayın.

Güvenlik

Güvenliği Ayarlama

 →  → Genel → Sistem → Güvenlik

TV yayın veya uygulamalarına kilit koyabilirsiniz. Kilitli uygulamak için On olarak ayarlayın.

TV Rating Locks

Bu işlev yayın istasyonundan gelen bilgilere göre çalışır. Dolayısıyla sinyalin bilgileri hatalıysa bu işlev çalışmaz. Ayarlanan derece limitine göre çocukların belirli yetişkin TV programlarını izlemelerini önler. Bir bloke programı izlemek için şifre girin. Derecelendirme ülkeye göre farklılık gösterir.

- Sadece dijital modda desteklenir.
- Bazı modeller desteklenmeyebilir.

ProgrammeLocks

Çocuklar için uygun olmayan içerikleri içeren programları bloke eder. Program seçilebilir ancak ekran boş gözüktür ve ses kısılır. Kilitli programı izlemek için şifreyi girin.

Application Locks

Uygulamaları kilitleyebilir veya kilidini kaldırabilirsiniz.

- Kilit işlevi, açık uygulama için hemen kullanılabilir değildir.

InputLocks

Girişleri kilitleyebilir veya kilidini kaldırabilirsiniz.











Reset Password

TV şifresini ayarlayabilir veya değiştirebilirsiniz.

Varsayılan şifre "0000"dır. Ülke olarak Fransa, Norveç veya Belçika seçildiğinde şifre "0000" değil, "1234"tür.

Kaybolan Şifrenin Sıfırlanması

Ayarladığınız şifreyi kaybederseniz aşağıdaki şekilde sıfırlayabilirsiniz:

1. Uzaktan kumandadaki  una basın.
2.  Genel → Sistem → Güvenlik seçeneklerini seçin.
3. Uzaktan kumandada  (Programlar)  →  (Programlar)  →  (Programlar)  →  (Programlar)  basın. Ana şifre giriş penceresi açılacaktır.
4. Ana şifre giriş penceresine "0313" rakamlarını girdikten sonra "Ok" sembolüne basın. Şifre sıfırlanacaktır.

AYARLAR

LG Hesabı

LG Hesabınızı Yönetme

LG üyeliği için kayıt olabilir ve LG Hesabınızdaki e-posta adresinizle giriş yapabilirsiniz. Detaylı bilgi için Kullanım Kılavuzunda webOS TV'yi Kullanmaya Başlarken → LG Hesabınızı Yönetme bölümüne bakın.

Bildirimler

Bildirimleri Kullanma

⚙️ → ⋮ → Genel → Sistem → Ek Ayarlar → Bildirimler

TV uygulama ve hizmetlerinden gelen bildirimleri görüntüleyebilir veya silebilirsiniz.

Kısayolları destekleyen bildirimler için doğrudan uygulamaya veya web sitesine gidebilirsiniz.

Ana Ekran Ayarları

⚙️ → ⋮ → Genel → Sistem → Ek Ayarlar → Ana Ekran Ayarları

Home Auto Launch

TV'yi açarken Ana ekranın otomatik olarak başlatılmasını ayarlayabilirsiniz.

Home Promotion

Ana ekrandaki reklamları açıp kapatabilirsiniz.

- Yapılandırılabilir öğeler modele göre farklılık gösterebilir.

Bekleme Işığı

Güç Göstergesini Ayarlama

⚙️ → ⋮ → Genel → Sistem → Ek Ayarlar → Bekleme Işığı

Bekleme ışığını açıp kapayabilirsiniz.

- Bazı modeller desteklenmeyebilir.

İşaretleyici Seçenekleri

Magic Uzaktan Kumandanın İşaretleyicisini Ayarlama

⚙️ → ⋮ → Genel → Sistem → Ek Ayarlar → İşaretleyici Seçenekleri

İşaretleyici hızını ve ekranda görmek istediğiniz büyüklüğü ayarlayabilirsiniz. **TrackingSpeed**

İşaretleyicinin hızını ayarlar.

PointerSize

İşaretleyicinin büyüklüğünü seçer.

Reklam

⚙️ → ⋮ → Genel → Sistem → Ek Ayarlar → Reklam

TV'niz İnternet'e bağlıysa webos, bir reklamın TV'nizde kaç kez gösterildiğini takip etmek için bir frekans sınırlama çerezi kullanabilir.

Bu bilgi, aynı reklamın görüntülenme sayısını sınırlamaya yardımcı olmak için kullanılır.

TV'nizdeki Reklam ayarına giderek bu çerezi temizleyebilir veya istediğiniz zaman açıp kapatabilirsiniz. Kişisel olarak tanımlanabilir hiçbir bilgi bu çerezle bağlantılı değildir.

Limit AD Tracking

On olarak ayarlanırsa, kullanıcının ilgi alanlarına göre kişiselleştirilmiş reklamlar sunulmayabilir.

Reset AD ID

Kullanıcının ilgisine dair bilgiler yeniden toplanır ve bu bilgilere göre reklamlar sunulur.

- Bazı modeller desteklenmeyebilir.

AYARLAR

İlk Ayarlara Sıfırla

Varsayılan Ayarlara Sıfırlama

 →  → Genel → Sistem → İlk Ayarlara Sıfırla

TV'nin ilk ayarlarına dönün. Sıfırlamadan sonra TV otomatik olarak kapatılacak ve açılacaktır.

Reset All

TV'deki tüm öğeler varsayılan ayarlarına döner.

Reset allexcept network settings

Ağ ayarları dışındaki tüm öğeler varsayılan ayarlarına döner.

- Güvenlik On olarak ayarlanırsa İlk Ayarlara Sıfırlama için şifreyi girmelisiniz.
- Başlatma sırasında gücü kapatmayın.
- TV'yi satmadan veya üçüncü bir tarafa devretmeden önce İlk Ayarlara Sıfırla seçeneğini kullanarak sıfırlamanızı öneriyoruz.

Enerji Tasarrufu

Enerji Tasarrufunu Özelliğini Kullanma

 →  → Genel → Sistem → Enerji Tasarrufu

Ekran parlaklığını ayarlayarak güç tüketimini azaltır.

EnergySaving Step

Off: Enerji Tasarrufu Adımını kapatır.

Minimum / Medium / Maximum: TV'deki Enerji Tasarrufu Adımına göre güç tasarrufu özelliğini kullanın.

Auto PowerOff

TV açıldığında belirlenen sürede herhangi bir tuşa basmazsanız otomatik olarak kapanır.

- Bazı modeller desteklenmeyebilir.

ScreenOff

Ekran kapanır ve sadece ses oynatılır.

Ekranı tekrar açmak için güç ve ses tuşları dışında herhangi bir tuşa basın.

- Enerji Tasarrufu Adımı özelliğini kullanırsanız TV'nizin parlaklığı etkilenecektir.

Erişilebilirlik

Sesli Rehber

Sesli Rehberi Kullanma

 →  → Genel → Erişilebilirlik → Sesli Rehber

Sesli Rehber On olarak ayarlanırsa programı değiştirirken, sesi ayarlarken veya ayarları ve giriş sinyallerini değiştirirken gibi çeşitli durumlarda sesli rehber sağlanacaktır.

Speed

Sesli rehberin hızını ayarlar.

Volume

Sesli rehberin ses şiddetini ayarlar.

Pitch

Sesli rehberin tonunu ayarlar.

- Bu özellik sadece belirli dillerde sağlanır.
- Bazı modeller desteklenmeyebilir.

AYARLAR

- Yapılandırılabilir öğeler modele göre farklılık gösterebilir.
- Görme engelli kullanıcılara yöneliktir.
- Sesli Rehberin On olarak ayarlanması TV Güç Sesini (sadece belirli modellerde mevcuttur) de otomatik olarak On olarak değiştirir.

Yüksek Kontrast

Menü Yüksek Kontrastlı Ekran Değişirme

 →  → Genel → Erişilebilirlik → Yüksek Kontrast

Bu özellik On olarak ayarlandığında, açık ve koyu alanlar arasındaki kontrastı vurgulamak için ekrandaki bazı menülerin arka planını ve yazı tipi renklerini ayarlar.

Gri Skala

 →  → Genel → Erişilebilirlik → Gri Skala

Belirsizliği çok net hale getirmek için ekrandaki menünün rengini siyah-beyaz tonuna değiştirin. On olarak ayarlayın.

Renkleri Tersine Çevir

 →  → Genel → Erişilebilirlik → Renkleri Tersine Çevir

Menülerin ekrandaki görünürliğini artırmak için bazı menülerdeki belirli renkleri ters çevirebilir ve kalibre edebilirsiniz. On olarak ayarlayın.

Altyazılar

Altyazıyı Ayarlama

 →  → Genel → Erişilebilirlik → Altyazılar

TV istasyonu altyazılı program sağladığında altyazıları görüntüleyin. Altyazıları On olarak değiştirin ve altyazı ayarını seçin.

- Bazı modeller desteklenmeyebilir.
- Dijital yayıncılık için geçerlidir.

Sesli Açıklama

Görme Engellilere Yönelik Menü



 →  → Genel → Erişilebilirlik → Sesli Açıklama

Ekrandaki içerikler görme engelli izleyiciler için sesli olarak açıklanacaktır. Yayın şirketi görme engelliler için Sesli Açıklamayı destekliyorsa bu işlevi kullanabilirsiniz.

- Bazı modeller desteklenmeyebilir.

İşitme Engellilere Destek

İşitme Engellilere Desteğin Kullanılması

1. Uzaktan kumandadaki  tuşuna basın.
2.  → Genel → Erişilebilirlik seçeneğini seçin.
3. Altyazıları On olarak ayarlayın.
4. Hard of Hearing seçeneğini On olarak ayarlayın. İşitme engelliler için altyazı sağlanacaktır.
 - Hard of Hearing açıldığında (On), genel altyazılara göre öncelikli olacaktır.
 - Bazı modeller desteklenmeyebilir.

Destek

Yazılım Güncellemesi

⚙️ → ⋮ → Destek → Yazılım Güncellemesi

Son sürümü kontrol etmek ve edinmek için yazılım güncellemesini kullanır.

Auto Update

On olarak ayarlandığında, bazı önemli güncellemeler dışında güncellemeler ayrı bir onay prosedürü olmadan otomatik olarak yapılır.

CheckforUpdatest

En güncel güncelleme sürümünü kontrol ederken, sadece daha sonraki bir sürüme ait güncelleme dosyası mevcutsa güncelleme yapabilirsiniz. TV, yazılım sürümünüzü otomatik olarak kontrol eder ancak gerekirse manüel bir kontrol de gerçekleştirebilirsiniz.

- Yapılandırılabilir öğeler modele göre farklılık gösterebilir.
- Son sürüme dijital yayın sinyalleri veya İnternet bağlantıları aracılığıyla ulaşabilirsiniz.
- Programın, dijital yayın sinyali aracılığıyla yazılım indirilirken değiştirilmesi indirme işlemi kesintiye uğratır. Başlangıç programına geri dönülmesi indirimin devam etmesini sağlar.
- Yazılım güncellenmezse belirli işlevler düzgün çalışmayabilir.
- Bazı ülkelerde İnternete bağlı değilseniz Otomatik Güncelleme gösterilmez.
- Cihazınızın optimum işlevselliği sürdürülebilmesi için zaman zaman yazılım güncellemelerini indirmesi ve yüklemesi gerekecektir. Yazılım güncellenirken cihazınızın ekranı, 4 saat içinde herhangi bir kullanıcı etkileşimi olmaması durumunda kapanabilir, ancak cihaz yükleme bitene kadar tamamen bekleme moduna girmeyecektir. Bu durum yazılım güncellemesi sırasında artan güç tüketimine yol açabilir.

Mahremiyet ve Koşullar

⚙️ → ⋮ → Destek → Mahremiyet ve Şartlar

Kullanıcı Sözleşmeleri

Akıllı TV hizmetinin kullanılması ve mahremiyetin korunması ile ilgili hüküm ve şartlardır.

Yasal Bildirim

TV aracılığıyla sağlanan hizmetlere yönelik yasal bildirimdir.

Açık Kaynak Yazılım Bildirimi

Her ögeye yönelik talimatları görüntüleyebilirsiniz.

ARIZA GİDERME

Arıza Giderme Güç/Uzaktan Kumanda Sorunları

Arıza Giderme Güç/Uzaktan Kumanda Sorunları

Ürünü kullanırken aşağıdaki sorunlardan birini yaşıyorsanız aşağıdakileri kontrol edin: Ürünle ilgili bir sorun olmayabilir.

TV'yi açamıyorum.

TV güç kablonuzun prize doğru bağlandığından emin olun.

Birden fazla priz kullanıyorsanız doğru çalıştığını kontrol edin. Anahtarlı uzatma kablosunun doğru çalıştığını kontrol etmek için TV'nin güç kablosunu doğrudan duvardaki prize takın ve çalışıp çalışmadığına bakın.

TV setinizdeki tuşu kullanarak gücü açın.



Güç açık ancak ekran sonradan geliyor.

Gücü açarken görülebilecek olası gürültüyü ortadan kaldırmak için gürültü giderme işleminden kaynaklanır. Ürünün kusurlu olduğu anlamına gelmez.

Magic Uzaktan Kumandanın işaretleyicisi ekranda görünmüyor.

Uzaktan kumandayı TV'ye doğru tutun ve talimatlar çıkana kadar GUIDE tuşuna basılı tutun. Önceden kayıtlı uzaktan kumandanın kaydı silinir ve tekrar kayıt yapılır.

TV ekranınızda pilleri değiştirmeniz söylendiğinde pilleri değiştirin. (Alkalin bataryalar kullanın).

 →  → Erişilebilirlik → Sesli Rehber On olarak ayarlanırsa Magic Uzaktan Kumandanın işaretleyicisi gözükmez. AudioGuidance (Sesli Rehber) seçeneğini Off olarak ayarlayın. (Bazı modeller desteklenmeyebilir.)

Uzaktan kumandayla TV'yi açamıyorum.

TV güç kablonuzun prize doğru bağlandığından emin olun. Uzaktan kumandanın pillerini değiştirin. (Alkalin bataryalar kullanın).

TV'nin uzaktan kumanda alıcısının önünde sinyali engelleyen bir engel olup olmadığını kontrol edin. TV'nin altındaki alıcının önünde ses çubuğu gibi bir engel varsa, uzaktan kumanda sinyalinin alınmasını engelleyebilir.

Güç aniden kapanıyor.

PowerOff Timer özelliğinin ayarlı olup olmadığını kontrol edin.

TV, Hatırlatıcı veya Açılış Zamanlayıcısı tarafından ayarlanan saatte açıldıktan sonra bile 4 saat boyunca herhangi bir tuşa basmazsanız TV otomatik olarak kapanacaktır.

Ürünün iç sıcaklığı alışılmadık veya aşırı derecede yükseldiği için dahili koruma devresi devreye girmiş olabilir.

Bir set üstü kutu kullanıyorsanız, set üstü kutu kapatıldığında TV de kapanacak şekilde ayarlanmış olabilir.

Set üstü kutuyu kapattığınızda TV'nin kapanmasını önlemek için set üstü kutudaki TV güç senkronizasyonu işlevini kapatın.

Evransel uzaktan kumandayı ayarladıktan sonra bile cihazı TV uzaktan kumandasıyla açamıyorum veya çalıştıramıyorum.

Cihazın güç kablosunun prize takılı olduğunu kontrol edin. Uzaktan kumandanın pillerini değiştirin. (Alkalin bataryalar kullanın).

Bağlı cihazın uzaktan kumanda alıcısının önünde sinyali engelleyen engeller olup olmadığını kontrol edin.

ARIZA GİDERME

Ekranla İlgili Sorunları Giderme

Ekranla İlgili Sorunları Giderme

Ürünü kullanırken aşağıdaki sorunlardan birini yaşıyorsanız aşağıdakileri kontrol edin: Ürünle ilgili bir sorun olmayabilir.

Set üstü kutu kullanıyorsanız, kutuyu kapatıp tekrar açın. Set üstü kutunun TV'nize doğru şekilde bağlandığından emin olun.



Ekranla sinyal yok yazıyor.

Antenin veya harici cihaza bağlı kablunun TV'ye düzgün şekilde bağlanmış olduğunu kontrol edin.

Bağlı girişi seçmek için  ye gidin.

Set üstü kutu veya Blu-ray oynatıcı gibi harici cihazınızın açık olduğunu kontrol edin.



Bazı programları göremiyorum.

 →  → Genel → Programlar → Program Ayarı (Program Ayarları)

Otomatik Ayar'ı başlatın.

Set üstü kutu kullanıyorsanız, tedarikçisine başvurun.

Ekran kesik kesik.

 →  → Resim'e gidin ve En/Boy Oranını değiştirin.

Harici bir cihaz (set üstü kutu, oyun konsolu, vb.) kullanırken, cihazın Ayarlar menüsündeki ekran boyutu ayarlarını kontrol edin.

Dikey/yatay çizgiler ve ağ deseni anlık olarak görüldükten sonra ekran titriyor.

Kablosuz telefonları, saç kurutma makinelerini, elektrikli matkapları vb. farklı bir prize bağlayın. Sorun, yakındaki başka bir TV veya güçlü elektromanyetik kaynaklar gibi yüksek frekanslı elektronik cihazlardan kaynaklanıyor olabilir.

Her programın farklı bir görüntü kalitesi var.



Yayıncılar tarafından sağlanan videoların türüne bağlı olarak, programların görüntü kaliteleri farklı olabilir. Set üstü kutu kullanıyorsanız, tedarikçisine başvurun.

Görüntü kalitesi mağazadakinden farklı.

Yayıncılar tarafından sağlanan video türüne bağlı olarak, mağazadakinden farklı bir görüntü kalitesi olabilir.

Dijital program donuyor veya ekranı bozuk.

Bu durum, sinyal zayıf olduğunda veya dengesiz çekim olduğunda ortaya çıkar. Anten yönünü ayarlayın veya kablo bağlantısını kontrol edin.

 →  → Genel → Programlar → Program Ayarı (Program Ayarları) → Manüel



Ayar

Manüel Ayarda sinyal gücü çok düşükse, sinyalleri kontrol ettirmek için yayın istasyonu veya yönetim ofisi ile iletişime geçin.

Set üstü kutu kullanıyorsanız, tedarikçisine başvurun.

ARIZA GİDERME

HDMI girişi kullanımdayken, ekranın üst/alt/sol/sağ kenarlarında dikey düz çizgi veya renk bulanıklığı görünüyor.

 →  → Resim → En/Boy Oranı → JustScan
JustScan özelliğini Off olarak ayarlayın.

JustScan orijinal görüntüyü olduğu gibi gösterir. Sinyal zayıfsa, ekranın üst/alt/sol/sağ tarafları karlı olabilir.

HDMI kablosunu bağlamaya çalıştığımda hiçbir şey göremiyorum veya görüntü titriyor.

HDMI® kablounuzun teknik özelliklere uygun olup olmadığını kontrol edin. HDMI® kablosu arızalıysa (bükülmüş, kırılmış) titreme veya boş ekran ile karşılaşabilirsiniz.

Kablounun porta doğru şekilde bağlanmış olduğunu kontrol edin. Kötü veya gevşek temas ekranda görüntü sorunlarına yol açabilir.

UHD set üstü kutu kullanılıyorsa   → Cihazlar → HDMI Ayarlar → HDMI Derin Renk'i ayarlayın.

Ekran çok loş veya karanlık görünüyor.

 →  → Resim → Mod Seç

Resim Modunu istediğiniz resim moduna ayarlayın (Standart, Canlı vs.).

Sadece mevcut giriş modu için geçerlidir.

 →  → Enerji Tasarrufu

Enerji Tasarrufunu Off veya Minimum olarak değiştirin.

Ekran parlaklığı değişip duruyor.

 →  → Genel → Enerji Tasarrufu

Enerji Tasarrufu Adımını Off veya Minimum olarak değiştirin.

Ekran siyah-beyaz veya tuhaf renkler çıkıyor.

Giriş modunu veya kablo bağlantısını kontrol

edin. Bağlı girişi seçmek için 'ye gidin.

AV IN'e bağlanırken, her bir kablounun ilgili renk bağlantısıyla eşleşmekte olduğunu kontrol edin.

AV IN portları sadece belirli modellerde mevcuttur.

ULTRA HD video görüntülenmiyor.

Bazı HDMI kablolarıyla sinyal alınamayabilir.

Bağlı cihazın ayarlarını desteklenen sinyale değiştirin.



Sesle İlgili Sorunları Giderme

Ürünü kullanırken aşağıdaki sorunlardan birini yaşıyorsanız aşağıdakileri kontrol edin: Ürünle ilgili bir sorun olmayabilir. Set üstü kutu kullanıyorsanız, kutuyu kapatıp tekrar açın. Set üstü kutunun TV'nize doğru şekilde bağlandığından emin olun.

Ekran da sorun yok ama ses çıkmıyor.

Başka bir programı deneyin.

Set üstü kutu kullanıyorsanız, set üstü kutunun veya TV'nizin sesini 0'a ayarladıysanız veya Mute'u (Sessiz) etkinleştirdiyse ses çıkmayacaktır. Sesi uygun bir seviyeye ayarlayın.

 →  → Ses → Ses Çıkışı

Ses Çıkışını Optik Çıkış Cihazı + TV Hoparlörü veya TV Hoparlörünü Kullan olarak ayarlayın, ardından tekrar kontrol edin. Sesi sorunsuz duyabiliyorsanız, ses çubuğu gibi harici hoparlörlerle bağlantıyı ve harici hoparlörlerin ayarlarını kontrol edin.

ARIZA GİDERME



Hoparlörlerin hiçbirinden ses gelmiyor.

 →  Ses → Gelişmiş Ayarlar → Denge

Dengede Navigation tuşunu kullanarak dengeyi gerektiği gibi ayarlayın.



AV IN'e bağlanırken, sol/sağ ses (beyaz/kırmızı) kablolarının doğru bağlanmış olduğunu kontrol edin. (AV IN portu sadece belirli modellerde mevcuttur.)

TV sesi görüntü ile senkronize değil veya ses bazen kesiliyor.

Bu durum yalnızca bazı programlarda ortaya çıkıyorsa yayın şirketinin iletim sinyalinin kaynaklanıyor olabilir. Sorun için yayın hizmetleri sağlayıcınızla (kablolu) irtibata geçin. Tüm programlar senkronize değilse  →  Ses → Gelişmiş Ayarlar → Ekran ve Sesi Eşleştir'e gidin ve senkronizasyonu ayarlayın.



Set üstü kutu kullanıyorsanız, tedarikçisine başvurun.

Programı değiştirdiğimde ses seviyesi değişiyor.

Farklı yayın istasyonlarının iletim çıkışının ses seviyesi değişebilir.  → 
→ Ses → Gelişmiş Ayarlar → Otomatik Ses Ayarı Otomatik Ses Ayarını On olarak ayarlayın.

Set üstü kutu kullanıyorsanız, tedarikçisine başvurun.

Ses seviyesi sürekli değişiyor.



 →  → Ses → Gelişmiş Ayarlar → Otomatik Ses Ayarı Otomatik Ses Ayarını On olarak ayarlayın.

Bazı programlarda ses çalışmıyor veya sadece arka plan müziği çalıyor. (Yayın şirketleri tarafından ihracat amacıyla üretilen programlar)

Dil tercihinizi → Ses Dili'nden ayarlayın.

PC Bağlantı Sorunlarını Giderme

PC Bağlantı Sorunlarını Giderme

Uzaktan kumandadaki  tuşuna basarak Ana Paneli çalıştırın. Sağ üst köşede  → Girişleri Düzenle seçeneğini seçin. Düzenle modunda, PC ile uyumlu video ve en/boy oranı ayarlarını uygulamak için PC'ye bağlı HDMI terminalinin simgesini PC olarak ayarlayın.

Ürünü kullanırken aşağıdaki sorunlardan birini yaşarsanız aşağıdakileri kontrol edin: Ürünle ilgili bir sorun olmayabilir.

Bilgisayara bağlandıktan sonra ekran boş kalıyor.

Bilgisayarın TV'ye doğru şekilde bağlandığını kontrol edin. Uzaktan kumandayı kullanarak TV'yi kapatıp tekrar açın. Bilgisayarı TV açıkken yeniden başlatın.

Bilgisayarda ayarlanan çıkış çözünürlüğünün TV'nin HDMI-PC destekli çözünürlüğüne ayarlandığını kontrol edin. Çift monitör kullanmak için bilgisayarın veya dizüstü bilgisayarın çift monitör modunu desteklediğini kontrol edin.

HDMI kablосunu yeniden bağlayın.



Bilgisayarınızın RGB çıkış portunu TV'nizin HDMI IN girişine bağladıysanız RGB-HDMI'ye ihtiyacınız olacaktır.

Bir HDMI-RGB tipi kullanırsanız ekranda bir şey göremezsiniz.

ARIZA GİDERME

Bilgisayara bağlandığında ekran tam olarak gösterilmiyor veya orantısız oluyor.

Bilgisayarın çözünürlüğünü TV tarafından desteklenen çözünürlüğe ayarlayın. Detaylı bilgi için Kullanım Kılavuzunda Bilgi Farkındalığı → Desteklenen Çözünürlük: HDMI-PC bölümüne bakın. Bağlı HDMI cihazının adını bilgisayarın adı olarak ayarlayın.

Uzaktan kumandadaki  tuşuna basarak Ana Paneli çalıştırın. Sağ üst köşedeki  Girişleri Düzenle seçeneğini seçin. Girişlere bağlı HDMI port simgesini bilgisayar olarak değiştirin ve Kaydet'i seçin.

Bilgisayar HDMI kablosu ile bağlandığında ses çıkmıyor.

Bilgisayar ayarlarının Kontrol Panelinde Ses → Oynatma'da TV'yi varsayılan cihaz olarak ayarlayın. Grafik kartınızın HDMI ses çıkışını destekleyip desteklemediği konusunda üreticinize danışın.

Film Oynatma Sorunlarının Giderilmesi

Film Oynatma Sorunlarının Giderilmesi

Ürünü kullanırken aşağıdaki sorunlardan birini yaşıyorsanız aşağıdakileri kontrol edin: Ürünle ilgili bir sorun olmayabilir.

Desteklenen dosyalarla ilgili detaylı bilgi Kullanım Kılavuzunda Bilgi Farkındalığı → Desteklenen Video Dosya Formatlarında bulunabilir.

Media Player'ı bulamıyorum.

USB depolama aygıtınıza kaydedilen dosyaların bilgisayar tarafından okunduğunu kontrol edin. Dosya uzantısının desteklendiğini kontrol edin.

Filtreyi All olarak değiştirin.

Dosyanın desteklenmediğini belirten bir mesaj görüyorum.

Dosyanın bilgisayardaki video oynatıcıda sorunsuz oynatıldığını kontrol edin. (Dosyayı hasar açısından kontrol edin). Dosya uzantısının desteklendiğini kontrol edin.

Çözünürlüğün desteklendiğini kontrol edin.

Video kodekinin desteklendiğini kontrol edin. Kare hızının desteklendiğini kontrol edin.

"Bu ses desteklenmiyor" şeklinde bir mesaj alıyorum ya da video normal şekilde oynatılıyor ancak ses desteklenmiyor.

Dosyanın bilgisayardaki video oynatıcıda sorunsuz oynatıldığını kontrol edin. (Dosyayı hasar açısından kontrol edin). Dosya uzantısının desteklendiğini kontrol edin.

Ses kodekinin desteklendiğini kontrol edin.

Bit hızının desteklendiğini kontrol edin.

Örnekleme frekansının desteklendiğini kontrol edin.

Ses programı sayısının desteklendiğini kontrol edin.

Altyazıları göremiyorum.

Dosyanın bilgisayardaki video oynatıcıda sorunsuz oynatıldığını kontrol edin. (Dosyayı hasar açısından kontrol edin). Video ve altyazı dosyalarının adının aynı olduğunu kontrol edin.

Video dosyasının ve altyazı dosyasının aynı klasörde olduğunu kontrol edin.

Altyazı dosya formatının desteklendiğini kontrol edin.

Dilin desteklendiğini kontrol edin.

(Dosyayı dizüstü bilgisayarda açarak altyazı dosyasının dilini kontrol edin).

Altyazıkodlaması hatalı ayarlanmışsa altyazılar doğru gösterilmeyebilir.

Video oynatma sırasında uzaktan kumandadaki  tuşuna bas  i seçin ve Kod Sayfası değerini değiştirin.

ARIZA GİDERME

İçerik paylaşımı özelliğini kullanarak başka bir cihazda kayıtlı bir video dosyasını oynatırsanız, kullandığınız programa bağlı olarak altyazılar kullanılamayabilir.

Videoyu NAS ünitesi üzerinden oynatıyorsanız altyazılar desteklenmez. NAS üreticinize danışın.

USB depolama aygıtım bağlandığında tanınmıyor.

TV tarafından desteklenen bir USB depolama aygıtı olduğunu kontrol edin.

Detaylı bilgi için Kullanım Kılavuzundaki Harici Cihazları Bağlama → USB'yi Bağlama bölümüne bakın.

Kayıtla İlgili Sorunları Giderme

Kayıtla İlgili Sorunları Giderme

Kayıtla ilgili detaylar için Kullanım Kılavuzunda Canlı TV → Kayıt bölümüne bakın.

Kayıt işlemine nasıl başlayabilirim?

Toplam boş alanı en az 4 GB olan bir USB depolama aygıtı bağlayın. Cihazda en az 1 GB kullanılabilir boş alan olmalıdır. (USB depolama aygıtıyla ilgili detaylar için Kullanım Kılavuzunda Harici Cihazları Bağlama → USB'yi Bağlama bölümüne bakın.)

Uzaktan kumandadaki ******* tuşuna basın ve Record (Kayıt) seçeneğini seçin. Magic Uzaktan Kumandada **●** tuşuna uzun basarak kayıt işlemine başlayabilirsiniz.

Bazı USB depolama aygıtları TV'nizde formatlama gerektirir. Biçimlendirme, USB depolama aygıtında depolanan tüm verileri siler ve aygıt FAT32, exFAT veya NTFS dosya sistemi ile biçimlendirilir. TV'nizde bir USB depolama aygıtını bağlamadan önce, cihazınızda depolanan tüm verileri bilgisayarınıza yedekleyin.

Hangi sinyaller kaydı destekler?

Sadece TV'deki anten terminali aracılığıyla doğrudan alınan yayınları kaydedebilirsiniz. Set üstü kutudan gelen programlar kaydedilemez.

Korumalı içerik kaydedilemez.

TV kapalı olsa bile Programlı Kayıt mümkün mü?

Programlı Kayıt, TV kapalı olsa bile ayarlanan zamanda kaydı başlatır ve tamamlar. TV aşağıdaki gibi tamamen kapatılırsa, Programlı Kayıt kullanılamaz.

TV prize bağlı olmadığında

TV fişinin bağlı olduğu çoklu priz anahatı kapalı olduğunda - TV'ye elektrik gitmemesi için standby gücü kesme anahatı açık olduğunda



Ağ Bağlantı Sorunlarını Giderme

Ağ Bağlantı Sorunlarını Giderme

Ürünü kullanırken aşağıdaki sorunlardan birini yaşıyorsanız aşağıdakileri kontrol edin:

Ürünle ilgili bir sorun olmayabilir.

Bir kablosuz ağa bağlanmadan önce, bağlanacak Wi-Fi cihazının adını ve parolasını kontrol edin. Ağ bağlantısı durumunu aşağıda gösterildiği gibi kontrol edebilirsiniz.

 →  → Genel → Ağ → Kablolü Bağlantı (Ethernet)

 →  → Genel → Ağ → Wi-Fi Bağlantısı → Diğer Ağ Ayarları → Gelişmiş

Wi-Fi Ayarları

ARIZA GİDERME

TV ağ bağlantısı kesildi. TV'nin yanında X işareti görüldüğünde TV'yi veya AP'yi (Yönlendirici) kontrol edin.

TV, AP (Yönlendirici) ve kablo modem bağlantı durumunu kontrol edin.

Aşağıdaki sırayla gücü kapatıp açın:

1. Kablolü modeminizi kapatıp tekrar açın ve cihazın sıfırlanmasını bekleyin.
2. Kablolü/kablosuz yönlendiriciyi kapatıp tekrar açın ve cihazın sıfırlanmasını bekleyin.
3. TV'yi kapatıp açın.

Kablolu LAN bağlantısı kurmak istiyorsanız yönlendiricinizden alınan IP adresinin doğru olduğunu kontrol edin. Ağ kurulumunu manuel olarak yapıyorsanız tüm ayarların doğru olduğunu kontrol edin. Kablosuz bağlantı kurmak istiyorsanız aşağıdaki noktaları da kontrol edin.

①Yönlendiricinizin SSID'sini (ağ adı) veya kablosuz kanalını ayarlayın.

②Yönlendiricinizin güvenlik anahtarını ayarlayın.

Bu ayarı tamamlayamazsanız, yönlendiricinin kullanım kılavuzuna ve İnternet sağlayıcınız tarafından sağlanan talimatlara bakın. Yapılandırmanızı hala gerçekleştiremediyseniz yönlendiricinizin üreticisine veya İnternet hizmet sağlayıcınıza danışın.

Statik IP kullanıyorsanız, IP'yi doğrudan girin.

Ağ geçidi ağ bağlantısı kesildi

Ağ Geçidinin yanında X işareti görüldüğünde

AP'yi (Yönlendirici) kontrol edin veya İnternet hizmet sağlayıcınıza danışın.

Yönlendiriciyi/kablo modemi prizden çıkarın, 10 saniye bekleyin ve yeniden bağlayın. AP'yi (Yönlendirici) veya kablolu modemi sıfırlayın.

Yönlendiricinizde en güncel ürün yazılımı sürümünün yüklü olduğundan emin olmak için AP (Yönlendirici) üreticisinin web sitesini kontrol edin.

Bu ayarı tamamlayamazsanız, yönlendiricinin kullanım kılavuzuna ve İnternet sağlayıcınız tarafından sağlanan talimatlara bakın. Yapılandırmanızı hala gerçekleştiremediyseniz yönlendiricinizin üreticisine veya İnternet hizmet sağlayıcınıza danışın.

DNS ağ bağlantısı kesildi

DNS'nin yanında X işareti görüldüğünde

AP'yi (Yönlendirici) kontrol edin veya İnternet hizmet sağlayıcınıza danışın.

Yönlendiriciyi/kablo modemi prizden çıkarın, 10 saniye bekleyin ve yeniden bağlayın. AP'yi (Yönlendirici) veya kablolu modemi sıfırlayın.

TV/AP'nin (Yönlendirici) MAC adresinin İnternet servis sağlayıcınızda kayıtlı olduğunu kontrol edin. (Ağ durumu penceresinin bölümünde görüntülenen MAC adresi İnternet servis sağlayıcınıza kayıtlı olmalıdır).

Bu ayarı tamamlayamazsanız, yönlendiricinin kullanım kılavuzuna ve İnternet sağlayıcınız tarafından sağlanan talimatlara bakın. Yapılandırmanızı hala gerçekleştiremediyseniz yönlendiricinizin üreticisine veya İnternet hizmet sağlayıcınıza danışın

LG Hesabı ile ilgili Sorunları Giderme

TV'ye üyelik kaydı yaptım. Web sitesine (www.lgappstv.com) de kayıt olmamıyım?

Web sitesini, TV'ye kayıt olurken kullandığınız üyelik bilgileriyle kullanabilirsiniz.

Şifremi unuttum. Ne yapmalıyım?

TV'nin oturma açma ekranında şifre sayfasına gitmek için ForgotPassword? tuşunu seçin.

Şifremi bul sayfasında e-posta adresinizi girin, şifrenizi sıfırlayabilmeniz için bir link göndereceğiz.

Şifrenizi ayrıca web sitesinde (www.lgappstv.com) LG Hesabı → Şifreyi Sıfırla üzerinden de sıfırlayabilirsiniz.

ARIZA GİDERME

TV'de kayıtlı hesabımı silmek istiyorum.

TV'de LG hesabınızda oturum açtığınızda hesap TV'ye kaydedilecektir. TV'de kayıtlı hesapları aşağıdaki şekilde silebilirsiniz.

 →  → Genel → Sistem → LG Hesabını seçin.

Ekranın üstünde  EditAccountList (Hesap Listesini Düzenle) seçeneğini seçin.

Delete seçeneğine tıklamanız hesabı silecektir.

Oturum açma geçmişini silmeyecek veya hesabı kapamayacaktır.

TV'deki kullanım geçmişini silmek istiyorum.

LG hesabınızda oturum açtıktan sonra TV'yi kullandığınızda kullanım geçmişi kaydedilecektir, dilediğiniz an silebilirsiniz.

 →  → Genel → Sistem → LG Hesabı seçeneğini seçin.



Kurulum yapmak istediğiniz hesap için Hesap Yönetimini seçin.

Kullanım Verileri Yönetimini seçin.

Delete seçeneğine tıklamanız kullanım geçmişini silecektir.

TV'deki hesabımı kapatmak istiyorum.

TV'deki LG hesabınızı aşağıdaki gibi kapatabilirsiniz.

 →  → Genel → Sistem → LG Hesabı seçeneğini seçin.

Kurulum yapmak istediğiniz hesap için Hesap Yönetimini seçin.

Terminate My Account (Hesabımı Sonlandır) seçeneğini seçin.

Şifrenizi girin ve hesabınızı kapamak için OK tuşuna basın.

Bazı ülkelerde web sitesine (www.lgappstv.com) erişim kısıtlı olabilir.

İçerikle İlgili Sorunları Giderme

Ürünü kullanırken aşağıdaki sorunlardan birini yaşarsanız aşağıdakileri kontrol edin: Ürünle ilgili bir sorun olmayabilir.

ANA ekranda içeriği göremiyorum.

Hizmet ülkesi ayarı değiştirilmişse içeriği göremeyebilirsiniz. Hizmetini kullanacağınız hizmet

ülkesini  →  → Genel →

Konum → Hizmet Ülkesi üzerinden değiştirebilirsiniz.

(Bazı modeller desteklenmeyebilir.)

Bazı uygulamaları göremiyorsanız sildiğinizden olabilir. Uygun uygulamayı yeniden yükleyin.

Uygulama silindiyse uygulamayı Apps üzerinden indirebilir ve yeniden yükleyebilirsiniz. İsteddiğiniz uygulamayı bulup yüklemek için  → Uygulamalar

seçeneğine gidin.

Desteklenen içerik türü ülkeye göre değişir.

İçerik sunumları hizmet sağlayıcısı tarafından değişikliğe veya kesintiye tabidir.

İnternet Tarayıcı Sorunlarını Giderme

Ürünü kullanırken aşağıdaki sorunlardan birini yaşarsanız aşağıdakileri kontrol edin: Ürünle ilgili bir sorun olmayabilir.

İnterneti kullanırken belirli bir web sitesinin bazı kısımları görünmüyor.

Web Tarayıcı sadece HTML5 medyasını destekler ve Flash Plug-in

desteklenmez. Web Tarayıcı plug-in (eklenti) kurulumunu desteklemez.

Web Tarayıcıda aşağıdaki formatlar dışında kalan medya dosyalarını oynatılamazdır

: JPEG/PNG/GIF

Ekleri veya görüntüleri kaydedemezsiniz.

Reklam Engellemeyi Kullan özelliği açılırsa web sitesinde reklam gösteren alan boş gözükecektir.

Web sitesinde bazı içerikler gizli ve görünmez ise Web Tarayıcıda SettingsUseBlockAds Menü

simgesini Off konuma getirmeyi deneyin. Reklam Engellemeyi Kullan özelliğini Off olarak ayarlasanız

bile yeni sekme sayfasındaki sponsorlu reklam görünmeye devam edecektir.

Web sitesini ziyaret ettiğimde İnternet tarayıcı otomatik olarak kapanıyor.

İnternet tarayıcı kullanılabilir bellek alanı web sitesinin görüntü bilgilerini barındırmaya yeterli

değilse zorla kapatılabilir. Sorun yaşadığınız siteye PC'nizle erişiminiz olup olmadığını kontrol edin.

Web Tarayıcıda video izlerken video kapanmaya zorlanıyor.

Bu sorunu Web Tarayıcıda → Ayarlar → JavaScript kullanarak Adaptif Akışı

Off olarak ayarlayarak giderebilirsiniz. Ayar değişiklikten önce açık olan sekmelere uygulanmaz ve

sadece değişiklikten sonra açılan sekmelere uygulanır.



HDMI, HDMI High-Definition Multimedia Interface ve HDMI Logo, HDMI Licensing Administrator Inc'in ticari markaları veya tescilli markalarıdır.

GARANTİ ŞARTLARI

- Garanti süresi malların teslim tarihinden itibaren başlar ve 2 yıldır.
- Malın tanıma ve kullanma kılavuzunda gösterildiği şekilde kullanılması ve SER DAYANIKLI TÜKETİM MALLARI İÇ VE DIŞ TİC. SAN. A.Ş.'nin yetkili kıldığı servis elemanları dışındaki şahıslar tarafından bakım, onarım veya başka bir nedenle müdahale edilmemiş olması şartıyla, malın bütün parçaları dahil olmak üzere tamamı malın teslim tarihinden itibaren yukarıda belirtilen süre kadar malzeme, işçilik ve üretim hatalarına karşı garantilidir.
- Malın ayıplı olduğunun anlaşılması durumunda tüketici, 6502 sayılı Tüketicinin Korunması Hakkında Kanununun 11 inci maddesinde yer alan; a- Sözleşmeden dönme, c- Ücretsiz onarım isteme, b- Satış bedelinden indirim isteme, ç- Satılanın ayıpsız bir misli ile değiştirilmesini isteme, haklarından birini kullanabilir.
- Tüketicinin bu haklardan ücretsiz onarım hakkını seçmesi durumunda satıcı, işçilik masrafı, değiştirilen parça bedeli ya da başka herhangi bir ad altında hiçbir ücret talep etmeksizin mali onarmak veya onarılmasını sağlamakla yükümlüdür. Tüketici, ücretsiz onarım hakkını üretici veya ithalatçıya karşı da kullanabilir. Tüketicinin bu hakkını kullanmasından satıcı, üretici ve ithalatçı müştereken ve müteselsilen sorumludur.
- Tüketicinin bu haklardan ücretsiz onarım hakkını seçmesi durumunda satıcı, işçilik masrafı, değiştirilen parça bedeli ya da başka herhangi bir ad altında hiçbir ücret talep etmeksizin mali onarmak veya onarılmasını sağlamakla yükümlüdür. Tüketici, ücretsiz onarım hakkını üretici veya ithalatçıya karşı da kullanabilir. Tüketicinin bu hakkını kullanmasından satıcı, üretici ve ithalatçı müştereken ve müteselsilen sorumludur.
- Malın azami tamir süresi, ilgili mevzuatta belirlenen kullanım ömrü süresince 20 iş gününü geçemez. Bu süre, mala ilişkin arızanın garanti süresi içinde yetkili servis istasyonuna veya satıcıya bildirim tarihinden, garanti süresi dışında ise malın yetkili servis istasyonuna teslim tarihinden itibaren başlar. Malın garanti kapsamındaki arızasının 10 iş günü içerisinde giderilememesi halinde, imalatçı veya ithalatçı tarafından; malın tamiri tamamlanıncaya kadar, benzer özelliklere sahip başka bir malın tüketicinin kullanımına tahsis edilmesi zorunludur. Tüketici tarafından benzer özelliklere sahip başka bir malın talep edilmemesi halinde imalatçı veya ithalatçı bu yükümlülüğünden kurtulur. Malın garanti süresi içinde arızalanması halinde, tamirde geçen süre garanti süresine eklenir.
- Malın kullanma kılavuzunda yer alan hususlara aykırı kullanılmasından kaynaklanan hasar ve arızalar garanti kapsamı dışındadır.
- Tüketici, garantiden doğan haklarının kullanılması ile ilgili olarak çıkabilecek uyuşmazlıklarda yerleşim yerinin bulunduğu veya tüketici işleminin yapıldığı yerdeki Tüketici Hakem Heyetine veya Tüketici Mahkemesine başvurabilir.
- Tüketici, garantiden doğan haklarının kullanılması ile ilgili olarak çıkabilecek uyuşmazlıklarda yerleşim yerinin bulunduğu veya tüketici işleminin yapıldığı yerdeki Tüketici Hakem Heyetine veya Tüketici Mahkemesine başvurabilir.

İthalatçı Firmanın		Malın
Ünvanı:	SER DAYANIKLI TÜKETİM MALLARI İÇ VE DIŞ TİC. SAN. A.Ş.	Markası: Simfer
Adresi:	Maltepe Mah. Eski Çırpıcı Sok. No:4A İçkapı No:69 Zeytinburnu/İstanbul	Cinsi: Televizyon
Telefon Numarası:	0850 201 03 52	Modeli:
Faks:	0212 474 91 22	Bandrol ve Seri No:
İnternet Adresi:	www.simfer.com.tr	Garanti Süresi: 2 yıl
Mersis Numarası:	761051792900018	Azami Tamir Süresi: 20 iş günü

Genel Müdür:

simfer

Satıcı Firmanın

Ünvanı:

Adresi:

Telefonu:

Faks:

e-posta:

Fatura Tarih ve Sayısı:

Teslim Tarihi ve Yeri:

Yetkilinin İmzası:

Firmanın Kaşesi:

Bu bölümü, ürünü aldığınız Yetkili Satıcı imzalayacak ve kaşeleyecektir.

Yetkili Servis Listesi

İl	İlçe	Telefon	Servis Adı	Adres
Adana	Ceyhan	03226135900	Ceyhan Soğutma	Burhaniye Mah Gün Sazak Cad No: 7 C Ceyhan / Adana
Adana	Çukurova	05425454097	Birtek Servis	Toros Mahallesi Mehmet Kartal Bulvarı 78148 Sokak Pekçetin 4 Apartmanı No.1/1 Çukurova / Adana
Adana	Kozan	05332507636	Cömert Soğutma	Tufanpaşa Mah Eker Sok No:4 / A Adana / Kozan
Adıyaman	Besni	05445064169	Avcı Teknik	Çat Mah. Ali Yağmur Cad. No:3-B Besni / Adıyaman
Adıyaman	Kahta	04167258101	Doğan Soğutma	Turgut Özal Mah 7001 Sok No: 16 Kahta / Adıyaman
Adıyaman	Merkez	05424204241	Eymen Teknik Soğutma	Yeşilyurt Mah. Hısnımansur Cad. No: 103 / C Adıyaman / Merkez
Adıyaman	Merkez	04162148853	Maviş Teknik Soğutma	Sümerevler Mh. Turgut Özal Cd. No:20/A Merkez/Adıyaman
Afyonkarahisar	Merkez	02722140210	Damar Elektronik	Selçuklu Mah. Güneş Hatun Cad. No:10 A Afyonkarahisar/ Merkez
Afyonkarahisar	Sandıklı	05368932942	Özlem Teknik	Çakır Mahallesi Hacıkadir Sokak No 17/A-17/B Sandıklı/Afyon
Ağrı	Doğubayazıt	04723122584	Bersan Soğutma	Çifttepinar Mah Beyazıt Camii Yanı No No:12 Ağrı / Doğubayazıt
Ağrı	Merkez	05439623391	Öztürk Teknik Soğutma	Leylek Pınar Mah. Vali Konağı Cad. Ahmet Deniz Apt. Altı No: 13 Merkez / Ağrı
Ağrı	Patnos	04726166181	Ağlamaz Elektrik	Cami Mah Cumhuriyet Cad No:16 Ağrı / Patnos
Aksaray	Merkez	03822125407	Akel Soğutma	Şifahane Mah Atatürk Cad 3101 Sok Özmel Apt No:2 / E Aksaray / Merkez
Amasya	Merkez	03582125312	Karataş Soğutma	Yüzevler Mah Toruntay Sok No:52 Amasya / Merkez
Amasya	Merzifon	03585130655	Beta Teknik Servis	Camicedit Mah Kara Mustafa Cad No:76 / B Amasya / Merzifon
Ankara	Beypazarı	03127628919	Doğan Teknik	Beytepe Mah Kayhan Güven Cad No:22 / C Ankara / Beypazarı
Ankara	Çubuk	03128378979	Üç-El Teknik	Atatürk Mah Leylak Sok No:1 / B Ankara / Çubuk
Ankara	Gölbaşı	03124840799	Santa Teknik	Gaziosmanpaşa Mah. Plevne Cad. 22/B Ankara/Gölbaşı
Ankara	Mamak	03123918686	Teknik İş Ser. Hiz.Dtm.Ltd.Şti.	Fahri Korutürk Mahallesi Şehitler Caddesi 10/A Mamak / Ankara
Ankara	Polatlı	05417651761	Cengiz Teknik	Cumhuriyet Mah. Altay Cad. No:29 A Polatlı / Ankara
Ankara	Sincan	05422230619	Sağlam Soğutma	Atatürk Mah Peçenek Cad No:134 / B Ankara / Sincan
Antalya	Alanya	05423605208	Ağaoğlu Teknik	"Tosmur Mah. Dimçayı Cad. No:5/B Alanya/Antalya"
Antalya	Gazipaşa	02425725991	Azım Teknik Servis	İstiklal Mah Dumlupınar Cad No:33 / A Antalya / Gazipaşa
Antalya	Kaş	05067250050	Yağız Teknik	Yeşilköy Mah. Atatürk Bulv. 203 / A Antalya / Kaş
Antalya	Korkuteli	02426433318	Şengün Soğutma	Kiremitli Mah 816 Sok No:13 Antalya / Korkuteli
Antalya	Kumluca	05071746292	Eymen Teknik	Meydan Mah Gürbüzler Sok No:38 / 11 Antalya / Kumluca
Antalya	Manavgat	02427428143	Alper Teknik	Örnek Mah. Fevzi Paşa Cad. No: 173 Manavgat / Antalya
Antalya	Muratpaşa	05322933212	Hedef Teknik	Kızılsaray Mah 78 Sok Gökcen Apt No:30 / A Antalya / Muratpaşa
Antalya	Serik	02427220548	Başaran Soğutma	Kökez Mah Burmahancı Cad No: 104 / C Serik
Ardahan	Merkez	05333303175	Uğur Elektronik	Kaptanpaşa Mah. Atatürk Cad. No: 15 Ardahan / Merkez
Artvin	Merkez	05464215453	Turgay Elektronik	Çamlık Mah. Hastane Cad. No:4 A-D Merkez/Artvin
Aydın	Efeler	05310146591	Özkan Teknik	Orta Mah. 222 Sok. No:14/B Efeler / Aydın
Aydın	Nazilli	02563151742	Karmen Servis Ve Ticaret	Karaçay Mah 94 Sok No:44 / B Aydın / Nazilli
Aydın	Söke	02565130348	Rençber Soğutma	Yeni Cami Mah Kocabiyik Sok No: 3 Aydın / Söke
Balıkesir	Bandırma	02667143806	Gürkan Ticaret	Dere Mah 8 Sok No:20 / A Balıkesir / Bandırma
Balıkesir	Edremit	02663730408	Körfez Teknik Hizmetleri	Tuzcumurat Mah. 113 Sk. No:3 Edremit / Balıkesir
Balıkesir	Gönen	05417893776	Er Teknik	Rüstem Mah. 9003 Sok. Goral Apt. No:25 C Gönen / Balıkesir
Balıkesir	Karesi	02662601414	Öz-Ak Teknik	Ali Hihmet Paşa Mh. Ekin Sk. No:39 Karesi/Balıkesir
Bartın	Merkez	05465104541	Isotem Servis	Orta Mah. Topcukonağı Cad. No:16 Merkez / Bartın

Yetkili Servis Listesi

Batman	Merkez	04882144095	Fatih Soğutma	Fatih Mah Barış Cad İkbal Apt No:85 / A Batman / Merkez
Batman	Merkez	04882318047	Güler Teknik	Pınarbaşı Mah 2215 Sok Star Apt No:21 Batman / Merkez
Bayburt	Merkez	04582505007	Irmak Elektrikli Ev Aletleri	Camiikebir Mah Hafız Osman Cad No:3 Bayburt / Merkez
Bilecik	Merkez	02282125612	Şahan Teknik Servis	Bahçelievler Mah. İstanbul Ankara Asfaltı No: 27 Merkez / Bilecik
Bingöl	Merkez	04262137109	Yıldız Soğutma	Yenişehir Mah Cumhuriyet Cad No:33 Bingöl / Merkez
Bitlis	Merkez	05374765077	Solmaz Ticaret	Semsi Bitlis Mah Nur Cad Özel İdare İşhanı No:20-40 Bitlis / Merkez
Bolu	Gerede	05466780014	Enes Teknik	Seviller Mah. Bocukgatioğlu Sok. No:1 Gerede / Bolu
Bolu	Merkez	03742225010	Konfor Teknik Servis Hizmetleri	Karamanlı Mah Arap Abdullah Sok No: 8 Merkez / Bolu
Burdur	Bucak	02483254354	İklim Soğutma	Karayvatlar Mah 941 Sok No:8 Burdur / Bucak
Burdur	Göhlisar	05438600718	Medusa Beyaz Eşya Servisi	Pazar Mah.379.Sok No:25-27 İç Kapı No:4 Burdur / Göhlisar
Burdur	Merkez	05530274523	Özcan Isıtma Soğutma	Konak Mah. Pazar Camii Sok. No:21/1 Burdur / Merkez
Bursa	İnegöl	02247138992	Günce Teknik	Sinanbey Mah. Murat Cad. No:11/A İnegöl / Bursa
Bursa	İzmit	05315654284	Karbeyaz Bey. Eşy.Ser.	Eşrefzade Mah Topkapı Cad. No:33 / 8 Bursa / İzmit
Bursa	Karacabey	05548441675	Sertaş Teknik	Karacaahmet Mah 143. Sok No:21 Bursa / Karacabey
Bursa	Mustafakemalpaşa	02246131399	Zafer Teknik	Hamza Bey Mah. Korucubaşı Sok. No:7 İç Kapı No:A Mustafakemalpaşa/Bursa
Bursa	Nilüfer	02242418151	Özyıldız Teknik Servis Ltd.Şti.	Fethiye Mh. Ulu Cad.No:76/A Nilüfer/Bursa
Bursa	Yıldırım	05050635056	Güven Teknik	Davutkadı Mah. Sakarya Cad. No: 8 Yıldırım - Bursa
Çanakkale	Biga	02863172256	Sıla Teknik	Hamdibey Mah. İnönü Cad. No:28 / C Biga / Çanakkale
Çanakkale	Çan	02864164454	Kuzey Isıtma Ve Soğutma	Cumhuriyet Mah Vazi Mustafa Sok No:4 / C Çanakkale / Çan
Çanakkale	Gelibolu	02865664111	Ozan Teknik	Cami Kebir Mah.Gazi Süleyman Paşa Cad.46/1 Çanakkale / Gelibolu
Çanakkale	Merkez	05336189182	Özen Servis	Barbaros Mah. Mehmet Çavuş Sk. Hatipoğlu Apt. No : 53 İç Kapı No : 1 Merkez / Çanakkale
Çankırı	Merkez	03762120322	Aydınlı Teknik Servis	Buğday Pazarı Mah Ahmet Talat Onay Cad No:43 / 13 Çankırı / Merkez
Çorum	İskilip	03645116000	Yüksel Soğutma	Bahabey Mah. Çorum Cad. No: 126 / A İslip /Çorum
Çorum	Merkez	03642020364	Volkan Hilal/Beyaz Eşya Tamiri	Yavru Turna Mahallesi Kulaksız 1 Sokak No: 71 / A Merkez / Çorum
Çorum	Sungurlu	05380352309	Seçkin Elektronik Beyaz Eşya Servisi	Fatih Mah 3005 Sok Aygar Apt No:6 / B Çorum / Sungurlu
Denizli	Çivril	02587132690	Ünal Soğutma	Aşağı Mah Atatürk Cad No:55 Denizli / Çivril
Denizli	Merkezefendi	02582616661	Kantarlar Mühendislik Sanayi Ve Ticaret Limited Şirketi	Topraklık Mah. 661 Sok. No:6/1 Pamukkale / Denizli
Diyarbakır	Bağlar	04122355404	Maden Isıtma Soğutma Sistemleri San.Ve Tic. Lmt. Şir.	Sento Cad. Yunusemre Mah. Özbay Apt. Altı No: 17 Diyarbakır / Bağlar
Diyarbakır	Bismil	05069763508	Çelebi Soğutma	Akpınar Mah Örnek Cad No:50 / B Diyarbakır / Bismil
Diyarbakır	Ergani	04126120082	Hebun Soğutma	"Sanayi Mah. Kurtuluş Cad. Ademoğlu Yaşam Sitesi No: 202B Ergani / Diyarbakır
Diyarbakır	Silvan	05363285978	Baver Soğutma	Selahattin Mh Demirciler Cd No:9 Diyarbakır/Silvan
Düzce	Merkez	03805241577	Hızlı Servis Elek. Ev Alt. Satış Ve Tamiri	Şerefiye Mah Unuzade Sok No:18 / B Düzce / Merkez
Edirne	Keşan	02847152271	Mutlu Teknik	Yukarı Zaferiye Mah İlyasbey Cad No:19 Edirne / Keşan
Edirne	Merkez	05462396132	Gözde Teknik	Sarıca Paşa Mah. Şifa Mektep Sok. No:27 Akan12 Orkun Apt Dükkan:1 Merkez / Edirne
Elazığ	Kovancılar	04246114400	Doğu Teknik	Bahçelievler Mah Fevzi Çakmak Cad No:3 Elazığ / Kovancılar

Yetkili Servis Listesi

Elazığ	Merkez	04242181800	Yıldız Teknik Servis	Rızaie Mah Hacı Hulusi Efendi Sok No:2 / D Elazığ / Merkez
Erzincan	Merkez	04462148996	Garanti Tamir Servisi	İnönü Mah 17. Sokak No:15 A Merkez / Erzincan
Erzurum	Hinis	05388677389	Çoruk Teknik Servis	Yeşil Bahçe Mah. 1001 Sok. No:17 Hınıs/Erzurum
Erzurum	Horasan	05365269185	Acar Soğutma	Recep Tayyip Erdoğan Mh Bayram Cd Kadiroğlu Ap No:23 D Horasan/Erzurum
Erzurum	Oltu	05334244869	Aydemir Ticaret	Şehitler Mah. Huzur Sok. No:13 Oltu/Erzurum
Erzurum	Yakutiye	04422385757	Akar Teknik Isı	Lalapaşa Mah Cennet Çeşmesi Sok No:6A Erzurum / Yakutiye
Eskişehir	Tepebaşı	02222171492	Volkan Soğutma Isıtma Sanayi	İhsaniye Mah Kırım Cad No:58 Eskişehir / Tepebaşı
Gaziantep	İslahiye	03428631424	Söylemez Soğutma	Erenler Mah Gaziantep Cad No:61 Gaziantep / İslahiye
Gaziantep	Nizip	03425122207	Teknik Soğutma	Fatih Sultan Mah Şehitler Cad No: 4 / B Nizip / Gaziantep
Gaziantep	Şahinbey	05359382341	Flaş Teknik Servis	60Yıl Mah Mehmet Oğuz Cad No:160 / B Gaziantep / Şahinbey
Gaziantep	Şahinbey	03422201422	Akal Beyaz Eşya Day.Tük. Mal.Ser.Hiz.San. Ve.Tic. Limited Şirketi	Kolejtepe Mah 9002 Sok No: 5 Şahinbey / Gaziantep
Giresun	Tirebolu	04544114812	Temür Teknik Servis	Körİman Mah Mehmet Bayrak Cad İstanbul Evler No:43 Giresun / Tirebolu
Gümüşhane	Kelkit	04563171135	Mutlu Soğutma	Büyükcami Mah Hilal Sok No:9 Gümüşhane / Kelkit
Gümüşhane	Merkez	05363427075	Emiroğlu Asansör	Hasanbey Mah Hasan Bey Cad No:9 / B Gümüşhane / Merkez
Hakkari	Merkez	04382115859	Tekçe Kardeşler	Kayacan Cad. Yüzgeç Apartman Altı No: 5 Hakkari / Merkez
Hakkari	Şemdinli	05303271441	Özer Soğutma	Moda Mahallesi Çevre Caddesi No:128/A İç Kapı No:B2 Şemdinli Hakkari
Hakkari	Yüksekova	04383515225	Medya Elektronik	Güngör Mah Güngör Cad Oylar İş Merkezi No:1 / 9 Hakkari / Yüksekova
Hatay	Antakya	05385120971	Altınöz Isıtma Soğutma	"Ürgen Paşa Mah. 54. Sok. No:8/2 Antakya/Hatay"
Hatay	Hassa	05366101490	Aktepe Soğutma	Aktepe Mah İnönü Cad No:24 Hassa / Hatay
Hatay	İskenderun	03266148825	Koray Soğutma Isıtma	Denizciler Mah. Hacı Bekir Ağca Cad. No 44 İskenderun / Hatay
Hatay	Kırıkhan	03263443184	Başkarlar Elektronik	Barbaros Mah Şehit Erdoğan Karaoğlu Cad 141 / C 1 Sok Hatay / Kırıkhan
Hatay	Reyhanlı	03264130796	Yıldız Soğutma	Cumhuriyet Mah 238 Sok No:66 Hatay / Reyhanlı
Hatay	Samandağ	05325115404	Samandağ Soğutma	Çöğürü Mahallesi Cemel Gürsel Caddesi No:78 Yayladağı Yolu Üzeri Samandağ/Hatay
İğdir	Merkez	05412429178	Can Elektronik Ltd Şti	14 Kasım Mah Nihat Polat Cad No:743 İğdir / Merkez
Isparta	Eğirdir	02463112010	Demkar Teknik Soğutma	Seydim Mah Mehmet Yiğitbaşı Cad Babasultan Apt No:17 / A Isparta / Eğirdir
Isparta	Keçiborlu	02465413572	Onur Isıtma Ve Soğutma	Hasanbey Mah Gürsel Cad No:22 / A Isparta / Keçiborlu
Isparta	Merkez	02462182327	Dizayn Elektronik	Hızırbey Mah. 1509 Sok. No:40 Merkez / Isparta
Isparta	Yalvaç	02464414424	Güven Teknik Soğutma	Pazaraşığı Mah Turgut Özal Bulv No: 5 Yalvaç / Isparta
İstanbul-Asy	Kadıköy	02163475856	Eztol Teknik Servis	Eğitim Mah Murat Paşa Cad No:69 / A İstanbul-Asy / Kadıköy
İstanbul-Asy	Kartal	05549806094	Elit Teknik	Soğanlık Yeni Mah. Atatürk Caddesi No:36 B-B Blok Kartal / İstanbul
İstanbul-Asy	Sultanbeyli	05438765568	Ysn Beyaz Eşya Servis	Adil Mah. Yaver Sok. No: 4-8Ab Sultanbeyli/İstanbul
İstanbul-Asy	Ümraniye	02164120021	Furkan Teknik	Atatürk Mah. Koç Sok. Ekşioğlu Derya Sitesi B Blok.No: 3/B 1A Ümraniye / İstanbul
İstanbul-Avr	Avcılar	02126760038	Em-El Teknik Servis	Cihangir Mah Kalem Sok No:30 / B İstanbul-Avr / Avcılar
İstanbul-Avr	Bağcılar	02124891662	Murat Teknik Servis	Fevzi Çakmak Mah 2048 Sok No:8 / A İstanbul-Avr / Bağcılar

Yetkili Servis Listesi

İstanbul-Avr	Bayrampaşa	05073695056	Ati Teknik	Kartaltepe Mah. Bilgehan Cad. Salih Apt. No:27/A Bayrampaşa / İstanbul
İstanbul-Avr	Esenler	02126111926	Özgün Teknik	Mimarsinan Mah. 98. Sok. No: 1 / B Esenler / İstanbul
İstanbul-Avr	Kağıthane	05468524394	Doğan Teknik Servis	Şirintepe Mah Barbaros Cad No: 195 A 195 B İstanbul-Avr / Kağıthane
İzmir	Bergama	02326321162	Sefa Teknik	İnkilap Mah Vakıf Sok No: 3 / A Bergama / İzmir
İzmir	Karabağlar	02322563003	Tekser Doğalgaz Day. Tük. Mal. Tic. San. Ltd	Doğanay Mah. Ulu Önder Cad. No: 110 Karabağlar/İzmir
İzmir	Karşıyaka	02323657270	Lider Teknik	Girne Bulvarı No: 211 A İmbatlı Mah. Karşıyaka / İzmir
İzmir	Tire	02325116319	Yıldız Elektronik	Kurtuluş Mah. Akyol Cad. No:52 Tire / İstanbul
İzmir	Torbali	02328563545	Özer Grup Isıtma Ve Soğutma Sistemleri Limited Şirketi	Torbali Mh.9 Eylül Cad.No:54/A İzmir/ Torbali
Kahramanmaraş	Afşin	05455458518	Çeyhan Soğutma	Dedebaba Mahallesi Volkan 1 Sokak No:3B Afşin / Kahramanmaraş
Kahramanmaraş	Dulkadiroğlu	05464904604	Tuana Teknik Soğutma	Şeyh Adil Mah . 4 Sok. No:16 Dulkadiroğlu /Kahramanmaraş
Karabük	Merkez	03704243295	Nur Elektrik	Kayabaşı Mah. Bahattin Gazi Cad. No:46 B Karabük/Merkez
Karaman	Ermenek	05379343334	Hakan Teknik Servis Hizmetleri	Taşbaşı Mah. İnönü Sok. No:2 İç Kapı No:101 Ermenek/Karaman
Karaman	Merkez	03382140969	Kısmet Soğutma	Mansurdede Mah 097 Sok No:9 / A Karaman / Merkez
Kars	Merkez	04742236852	Termik Soğutma	Faikbey Cad. No: 234/D Merkez/Kars
Kastamonu	Merkez	03662147272	Çakıroğlu Ticaret	Aktekke Mah Çengeller Sok No:6 Kastamonu / Merkez
Kastamonu	Tosya	03663131205	Atak Teknik Ev Aletleri Isıtma Ve Soğutma Sistemleri	İbni Selim Mah. Fazıl Boyner Cad. No: 2/F Tosya / Kastamonu
Kayseri	Develi	03526218614	Şimşekler Soğutma	İbrahimağa Mah Cumhuriyet Cad No:62 Kayseri / Develi
Kayseri	Melikgazi	03523337712	Özem Elektronik Sanayi Tic. Ltd.Şti	Tacettinveli Mah Etiler Sok No 16/B Üzümlü Plaza Altı Melikgazi / Kayseri
Kırıkkale	Merkez	03182252500	Işık Soğutma	Gürlar Mah. İstiklal Cad. 73/A Kırıkkale/Merkez
Kırklareli	Babaeski	02885123248	Erenler Teknik	Hamidiye Mah İstasyon Cad Yıldız1 Apt B Blok No:1 / 1 Kırklareli / Babaeski
Kırşehir	Merkez	03862142721	Teknik Soğutma	Aşıkpasa Mah Ünverdi Apt No:34 / B Kırşehir / Merkez
Kilis	Merkez	05354462319	Çağdaş Teknik	Ekrem Çetin Mah. Ekrem Çetin Cad. 13/F Kilis / Merkez
Kocaeli	Gebze	02626463940	Alemdar Teknik Servis	Hacıhalil Mah Yazı Cad 1229 Sok No:2 / C Kocaeli / Gebze
Konya	Akşehir	03328131441	Sude Isıtma & Soğutma	Seyran Mah Ş Şükrü Yıldız Cad No:6 / B Konya / Akşehir
Konya	Beyşehir	05436262988	Selvi Soğutma	Bahçelievler Mah Prof Dr Yılmaz Muslu Cad No:38 / A Konya / Beyşehir
Konya	Ereğli	03327133081	Mutlu Ticaret	Hamidiye Mah. Anıt Cad. Ekmel Apartmanı A-Blok Kapı No:73A Ereğli/Konya
Konya	İlgin	05438204988	Birtek Teknik İklimlendirme Ve Soğutma	Camiatik Mah.114919 Sok. No:4/B İlgin/Konya
Konya	Karatay	03323508309	Teknik İş Isıtma Ve Soğutma	Köprübaşı Mah. Seditler Cad. No: 10 / A Karatay / Konya
Konya	Meram	03323500032	Erkam Soğutma Ve Isıtma Servis	Saadet Mah Dr Ahmet Özcan Cad No:44 / A Konya / Meram
Kütahya	Emet	05386070322	Hızır Servis	Hamam Mah Simav Cad No:35 / A Kütahya / Emet
Kütahya	Merkez	02742263280	Elifoglu Ticaret	30 Ağustos Mah Fatih Sultan Mehmet Cad No:43 / B Kütahya / Merkez
Kütahya	Simav	05447121244	Yusufca Teknik	4 Eylül Mah. Yıldırım Beyazıt Cad. No: 39 İç Kapı No: A Simav / Kütahya
Kütahya	Tavşanlı	02746149399	Kristal Soğutma	Kavaklı Mah Tavşanlı Tarla Sok No:12 / A. Kütahya / Tavşanlı
Malatya	Battalgazi	04223211413	Başer Teknik	Kmüstafa Paşa Mah Mimarsinan Cad No:47 / A Malatya / Battalgazi

Yetkili Servis Listesi

Malatya	Hekimhan	04227133188	Kardelen Soğutma	Yeni Mah Bağ Yolu Cad No:3 Malatya / Hekimhan
Manisa	Akhisar	02364145009	Coşkun Teknik	"İnönü Mahallesi 157 Sokak No: 5/B Akhisar/Manisa"
Manisa	Alaşehir	05346862308	Ala Soğutma	Soğuksu Mah. İstiklal Cad. 185 Alaşehir / Manisa
Manisa	Kula	02368167486	Şahin Soğutma	4 Eylül Mah 238 Sok No: 4 / B Kula / Manisa
Manisa	Salihli	02367162323	Caner Teknik	"Yörük Mah. Kamil Sezer Cad. No:13/C Salihli/Manisa"
Manisa	Soma	02366131111	Engin Soğutma	Nihat Danışman Mah Ege Sok No:3 / A Manisa / Soma
Manisa	Turgutlu	05321325976	Hedef Elektronik	Altay Mah. Sevinç Sok. No:12/A Turgutlu / Manisa
Manisa	Yunusemre	05365773358	Baldemir Soğutma	Yeni Mah. 4774 Sok. No:3/A Yunusemre/Manisa
Mardin	Kızıltepe	05428390700	Zafer Soğutma	Koçhisar Mah. 341. Sokak No: 10 A Kızıltepe / Mardin
Mardin	Midyat	04824621626	Aykatek Klima Ve Beyazesa Servisi	Yeni Mah Mardin Çevreyolu Blv No: 85 / A Mardin / Midyat
Mardin	Nusaybin	05448289733	Modern Tekniker Isıtma	8 Mart Mah. Yonca Sok.No:1 Mardin/Nusaybin
Mersin	Anamur	05366858739	Anamur Teknik Servis	Saray Mah. Akdeniz Cad. No: 41 / B Anamur / Mersin
Mersin	Erdemli	03245151608	Koç İklimlendirme	Merkez Mah Özel İdare Sok No: 1 / B Erdemli / Mersin
Mersin	Mut	05380296678	Göker Soğutma	Kale Mah Hükümet Cad No:2 / A Mersin / Mut
Mersin	Silifke	05447332110	Alper Elektronik	Gazi Mah. 41 Sok. No: 8 / B Silifke / Mersin
Mersin	Tarsus	03246255506	Güney Teknik	"Şehitşah Mah. Mevlana Cad. Sema Şema Apt. No:11/A Tarsus/Mersin"
Mersin	Yenişehir	03243265272	Kutup Soğutma	Cumhuriyet Mah 1605 Sok No:20/B-C Mersin / Yenişehir
Mersin	Yenişehir	05425236888	Gazi Soğutma	Eğriçam Mah 2273 Sok No: 21/ A Yenişehir / Mersin
Muğla	Bodrum	02523827306	Halil Teknik	Bahçelievler Mah 7043 Sok Anıl İş Merkezi F-1 Muğla / Bodrum
Muğla	Bodrum	05452378373	Öztürk Teknik	Çırcan Mah.Uslu Sok. No:18 / B Konacak Bodrum
Muğla	Fethiye	02526126184	Polat Soğutma	Taşkaya Mah. Süleyman Demirel Bulvarı No:74/D Fethiye/Muğla
Muğla	Menteşe	02522435508	Çağdaş Teknik	Kötekli Mh. Sıtkı Koçman Cd. No:25-1 İç Kapı No: 213 Mentese/Muğla
Muğla	Ortaca	02522826595	Akın Teknik	Atatürk Mah. Cumhuriyet Cad. No:33/B Ortaca/Muğla
Muğla	Yatağan	02525725631	As Teknik	Yeni Mah 152 Sok No:8 Muğla / Yatağan
Muş	Bulanık	05347646109	Veysel Elektronik	Yeni Mah. 100.Yıl Hal Cad. No:5/A Bulanık/Muş
Muş	Merkez	04362122689	Günay Soğutma	Saray Mah Cumhuriyet Cad Sendur Sit A No:7 Muş / Merkez
Nevşehir	Merkez	03842130204	Eren Soğutma	350 Evler Mah Park Cad No:9 Nevşehir / Merkez
Niğde	Merkez	03882337965	Öner Soğutma	Şahinalı Mah Şirin Sok Feray Yapı Koop No:29 / B Niğde / Merkez
Ordu	Altınordu	04522144569	Bilim Teknik	Yeni Mah Şehit Polis Aydın Güler Sok No:10 Ordu / Altınordu
Ordu	Aybastı	05443062097	Esen Beyaz Eşya Servis	Esenli Mah Reşadiye Cad No:44 / A Ordu / Aybastı
Ordu	Fatsa	04524008484	Eriş Beyaz Eşya Bakım Ve Onarım Servisi	Dumlupınar Mh. İpekcı Cd. No:26 Fatsa / Ordu
Ordu	Ünye	04523248251	Evren Teknik	Kaledere Mah Gogina Sok No:46 / A Ordu / Ünye
Osmaniye	Düziçi	03288766342	Oflaz Elektronik&Soğutma	Karşıyaka Mah Ökkeş Namlı Cad No:12 Osmaniye / Düziçi
Osmaniye	Kadirli	05300698043	İklim Soğutma	Şehit Vedat Kocadallı Mah. Dr. Devlet Bahçeli Blv.No:88 Kadirli/Osmaniye
Osmaniye	Merkez	03288145008	Atlantik Beyaz Eşya Teknik Servisi	Raufbey Mah. Alparslan Türkeş Cad. No:80 / A Osmaniye
Rize	Ardeşen	05547457340	Viçe Teknik	Deniz Mah Huzur Cad Ardeşen Sok Z5 No:21 Ardeşen/Rize
Rize	Çayeli	04645325203	İlmaz Soğutma	Yeni Pazar Mah S.S. İshakoğlu Cad Koçal Apt Altı No: 42 / A Çayeli
Rize	Merkez	04642234004	Üçlem Soğutma Isıtma	Ekrem Orhon Mah Karanfil Sok Karanfil Apt Altı No: 3/A Rize
Sakarya	Adapazarı	02642815410	Denктаş Soğutma	İstiklal Mah. 433. Sokak No:16-B Adapazarı / Sakarya

Yetkili Servis Listesi

Sakarya	Karasu	05350575460	Mb Teknik Elektronik Servis	İncilli Mah. Kültür Cad. No:32 / Ba Karasu / Sakarya
Sakarya	Pamukova	05548997170	Sinada Isıtma Ve Soğutma Sistemleri	Elperek Mah Fatih İpekçioğlu B Blok No:83 / B No:83 Sakarya / Pamukova
Samsun	Bafra	03625427471	Çiloğlu Beyaz Eşya Servisi	Kızılırmak Mah Kabaoğlu Sok No:4 Samsun / Bafra
Samsun	Çarşamba	03628335280	Can Soğutma	Sarıcalı Mah Hasanlı Sok No:26 / D Samsun / Çarşamba
Samsun	İlkadım	03622333627	Çağrı Teknik	Derebağçe Mah Sapanca Sok No: 5 / A İlkadım / Samsun
Samsun	Vezirköprü	05354196576	Uzman Teknik	Fazıl Ahmet Paşa Mah. 107 Sok. No:18 Vezirköprü / Samsun
Siirt	Kurtalan	04844114976	Pekgöz Soğutma	Yenidoğan Mah Yeni Doğan Çarşısı No:10 Siirt / Kurtalan
Siirt	Merkez	04842246894	Şen Teknik Isıtma Soğutma	Yeni Mahalle Cemil Ertekin Caddesi Eğil Apt. No:67 Kapı No:1 Merkez Siirt
Sinop	Ayancık	03686132012	Çalışkan Beyaz Eşya Teknik Servis	"Yalı Mah Köprübaşı Cad No:20 Sinop / Ayancık "
Sinop	Gerze	03687182125	Es Büfe Elektrikli Ev Aletleri	Çarşı Mah İskele Cad No:56 Sinop / Gerze
Sivas	Gürün	03467153838	Üçpınar Teknik Servis	Pınarönü Mah Ş Naci Avunduk Cad Asaf Coban Belediye Kültür Mer No:6 Sivas / Gürün
Sivas	Merkez	05434995607	Artek Isıtma Soğutma	Küçükminare Mah Dikilitaş Cad No:7 Sivas / Merkez
Sivas	Suşehri	03463112052	Termik Elektrik	Kemalpaşa Mah Erzincan Cad No: 4 / A Süshehri / Sivas
Sivas	Şarkışla	05355810634	Öztürk Tamir	Yeni Mah Değirmen Sok No:18 Sivas / Şarkışla
Şanlıurfa	Ceylanpınar	05443670482	Asan Soğutma	Ulucami Mah Cumhuriyet Cad No:120 Şanlıurfa / Ceylanpınar
Şanlıurfa	Haliliye	05325896340	Dedeçan Teknik Servis	Veysel Karani Mh. 474 Sk. Reyvan Apt. Altı No:11 Haliliye
Şanlıurfa	Hilvan	04146811289	Gümüş Elektrik	Karacurun Mah İnönü Cad No:8 Şanlıurfa / Hilvan
Şanlıurfa	Siverek	05445788068	Bütünay Teknik	Kale Mah. İnönü Cad. No:6-E Şanlıurfa / Siverek
Şanlıurfa	Viranşehir	04145113970	Baran Soğutma	Hürriyet Mah Hürriyet Cad No:6 / A Şanlıurfa/Viranşehir
Şırnak	Beytüşşebap	05444122585	Yiğit Elektronik	Elki Mah Cumhuriyet Cad No:39 Şırnak / Beytüşşebap
Şırnak	Cizre	04866163031	Uzanlar Soğutma	Yafes Mah Sittinefis Cad No:24 Şırnak / Cizre
Şırnak	Merkez	04862162153	Zeyrek Soğutma	Bahçelievler Mah Gaffar Okan Cad No:3 Şırnak / Merkez
Şırnak	Silopi	05445441437	Ertem Soğutma	Cudi Mah 4 Cad No:37 Şırnak / Silopi
Tekirdağ	Çorlu	05073485191	Full Teknik	Reşadiye Mah Mandıracı Cad 2 Sok 4 Aralık No:5 / 2 Tekirdağ / Çorlu
Tekirdağ	Kapaklı	02827173773	Arslan Teknik	Cumhuriyet Mah. Ferah Sok. No:5 / 7 Kapaklı / Tekirdağ
Tekirdağ	Süleymanpaşa	05412133692	Alper Erdin Dirican	Yavuz Mah. Zarif Sok. No:1/B Süleymanpaşa/Tekirdağ
Tokat	Erbaa	03567155057	Sistem Soğutma	Yeşilyurt Mah Atatürk Cad No:65 / A Tokat / Erbaa
Tokat	Merkez	03562288097	Gop Soğutma	Esentepe Mah. Fatih Cad 21 / A Merkez / Tokat
Tokat	Niksar	03565271527	Yaşam Teknik Soğutma	"Gazi Osman Paşa Mh Mehmet Akif Ersoy Cd No:66/21 Tokat/Niksar"
Tokat	Turhal	03562762246	Uzman Teknik Servis	Y.Selim Mah. Ş.Bülent Günal Cad. No: 15 Turhal / Tokat
Trabzon	Araklı	04627217813	Gümüştaş Teknik	Merkez Mahallesi Menekşe Sokak No:22/C Araklı Trabzon
Trabzon	Of	04627716771	Keskin Teknik Servis	Sulaklı Mah Cumhuriyet Cad No:173 / A Trabzon / Of
Trabzon	Ortahisar	04622230413	Modern Soğutma	Fatih Mah. Zübeyde Hanım Cad. No:25 Ortahisar / Trabzon
Trabzon	Vakfikebir	04628414831	Bıyıklı Soğutma	Kemaliye Mah. 14 Şubat Kurtuluş Cad. No:7/B Vakfikebir / Trabzon
Uşak	Eşme	05378935493	Sirgeli Soğutma	Şehit Alibey Mah Hastane Cad No:5 Uşak / Eşme
Uşak	Merkez	05337688058	Deniz Isıtma Soğutma Sistemleri	Ünalın Mah Bodur Sok No:16 / B Uşak / Merkez
Uşak	Sivaslı	02766183457	Kahraman Soğutma Isıtma	Atatürk Mah Uğur Mumcu Cad No:6 / A Uşak / Sivaslı

Yetkili Servis Listesi

Van	Başkale	05412338485	Uğur Teknik Soğutma	Tepebaşı Mah. Tucer Sok. No:120 Başkale /Van
Van	Erciş	04323519944	Er Teknik	Vanyolu Cad Karadağlar Sok Yücesoy Yaşam Sit A Blok No: 1
Van	İpekyolu	04322171772	As Teknik	Halilağa Mah Gölbaşı Cad. Stad Arkası Sokak Gökent Evleri B / 30 İpekyolu / Van
Van	Tuşba	05427459895	Ebiñ Teknik Servis	Bahçivan Mah Sihke Cad Ateş Sok No:16 Van / Tuşba
Yalova	Merkez	05445136840	Paşa Teknik	Bahçelievler Mah. Demirel Sok. No:2/A Yalova
Yozgat	Akdağma- deni	03543141011	Ünalanlar Elektronik	İbrahim Ağa Mah. Dumlu Pınar Cad. 7/B Yozgat / Akdağma- deni
Yozgat	Boğazlıyan	03546451245	Esgo Elektronik Beyaz Eşya	Çarşı Mah Şehit Kınalı Mustafa Sok No:14 Yozgat / Boğazlıyan
Yozgat	Merkez	03542171560	Zorlu Soğutma	Aşaiñinohutlu Mah Doğuş Sok Ankara Apt No:20 Yozgat / Merkez
Yozgat	Sorgun	05444622082	Aras Isıtma Soğutma	Hanbaşı Mah. 23 Sk. No:1 Yozgat/Sorgun
Zonguldak	Çaycuma	03726156505	Yiğit Ticaret	Çay Mah. Ömer Kalaycı Cad. No: 22 Çaycuma / Zonguldak
Zonguldak	Ereğli	03723232036	Petek Soğutma	Bağlık Mah Hatip Sok No :103 Ereğli / Zonguldak

Değerli Tüketicimiz,

Simfer Müşteri Hizmetleri'ne aşağıda belirtilen iletişim kanalları ile başvurulabilir, ürününüz ile ilgili arzu ettiğiniz hizmeti talep edebilirsiniz. Lütfen! aldığınız ürünün **Garanti Belgesini Yetkili Satıcınıza onaylatınız ve saklayınız**. Faturanız ve Garanti Belgenizi, Servis Hizmeti talebinizde teknisyenlere ibraz ediniz.

Organize Sanayi Bölgesi Karpuzsekisi Mahallesi 37. Cadde No:22 Kayseri

www.simfer.com.tr
info@simfer.com.tr



@simferturkiye



www.youtube.com/@simferturkiye



www.x.com/@SimferTurkiye



www.facebook.com/@simferturkiye



www.linkedin.com/Simfer

simfer



Müşteri Hizmetleri
0850 201 0 352

simfer