

# amařır Makinesi Kullanım Kılavuzu

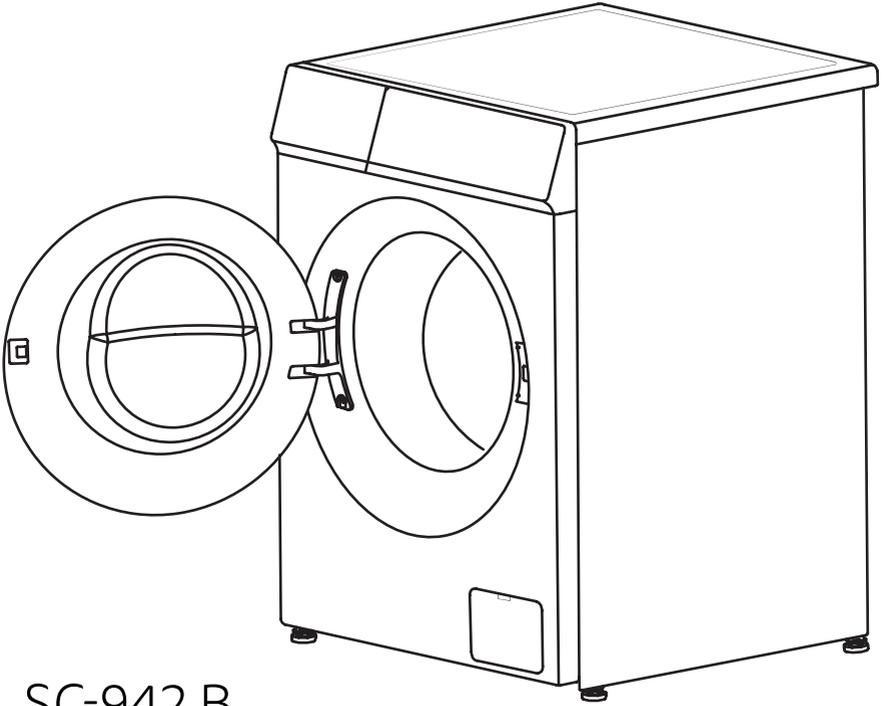

SC-942 B

**simfer**

## **İÇİNDEKİLER**

<b>Ürün Özellikleri.....</b>	<b>3</b>
<b>Güvenlik Önlemi.....</b>	<b>4</b>
<b>Önemli İpuçları.....</b>	<b>6</b>
<b>Çamaşır Makinesine Genel Bakış.....</b>	<b>7</b>
<b>Çamaşır Makinesinin Kurulumu.....</b>	<b>8</b>
<b>Çamaşır Makinesinin Çalıştırılması.....</b>	<b>11</b>
<b>Bakım.....</b>	<b>17</b>
<b>Sorun giderme.....</b>	<b>20</b>
<b>Ek.....</b>	<b>21</b>
<b>Ürün Bilgi Fişi.....</b>	<b>23</b>

## ÜRÜN ÖZELLİKLERİ

**Gerilim:** 220-240V~/50Hz

**Su Basıncı:** 0.05-0.8MPa

<b>Model</b>	<b>Kapasite</b>	<b>Anma Gücü</b>	<b>Dış Boyut (G*D*Y) cm</b>
SC-942 B	8.0 kg	1900W	60*52*85
SC-942 B	9.0 kg	1900W	60*52*85



### NOT:

1. Kılavuzdaki tüm resimler sadece şematik amaçlı kullanılmaktadır. Satın aldığınız makineden farklı olabilir.
2. Gerçek işlev ve aynı veriler geçerlidir.

## GÜVENLİK ÖNLEMİ

# UYARI

Cihazınızı kullanırken yangın, elektrik çarpması veya kişilerin yaralanması riskini azaltmak için aşağıdakiler de dahil olmak üzere temel önlemleri alın.

- Güç kablosu hasar görürse, tehlikeyi önlemek için üretici, servis acentesi veya benzer niteliklere sahip kişiler tarafından değiştirilmelidir.
- Çamaşır makinesi ile birlikte verilen yeni hortum setleri kullanılacaktır, eski hortum setleri tekrar kullanılmamalıdır.
- Bu cihaz, güvenliğinden sorumlu bir kişi tarafından cihazın kullanımıyla ilgili gözetim veya talimat verilmedikçe, fiziksel, duyuşsal veya zihinsel yetenekleri azalmış veya deneyim ve bilgi eksikliği olan kişiler (çocuklar dahil) tarafından kullanılmak üzere tasarlanmamıştır. Çocuklar, cihazla oynamadıklarından emin olmak için denetlenmelidir. (Bu uyarı AVRUPA pazarı için değildir.)
- Bu cihaz, 8 yaş ve üstü çocuklar ile fiziksel, duyuşsal veya zihinsel yetenekleri azalmış veya deneyim ve bilgi eksikliği olan kişiler tarafından, cihazın güvenli bir şekilde kullanımı konusunda gözetim veya talimat verilmiş ve ilgili tehlikeleri anlamışlarsa kullanılabilir. Çocuklar cihazla oynamamalıdır. Temizlik ve kullanıcı bakımı gözetimsiz olarak çocuklar tarafından yapılmamalıdır. (Bu uyarı AVRUPA pazarı içindir)
- Halı, tabanda havalandırma açıklıkları bulunan çamaşır makinesinin açıklığını engellememelidir.
- 3 yaşından küçük çocuklar sürekli gözetim altında olmadıklarında uzak tutulmalıdır.
- Bu cihaz, ev ve aşağıdaki türden alanlarda kullanılmak üzere tasarlanmıştır:
  - mağazalarda, ofislerde ve diğer çalışma ortamlarında personel mutfak alanlarında;
  - çiftlik evlerinde
  - otel, motel ve diğer konut tipi ortamlardaki müşteriler tarafından;
  - oda kahvaltılı konaklama tesisi türünden ortamlarda;
  - apartman bloklarında veya çamaşırhanelerde ortak kullanım alanlarında.

## GÜVENLİK ÖNLEMİ

Güç kaynağı voltajının ve frekansının çamaşır makinesininki ile aynı olmasına dikkat edin.

- Güvenliğinizi sağlamak için, güç kablosu fişi topraklı bir sokete takılmalıdır. Dikkatlice kontrol edin ve soketinizin uygun ve güvenilir bir şekilde topraklandığından emin olun.

- Anma akımı çamaşır makinesininkinden daha az olan herhangi bir soket kullanmayın.

- Parçalar kaybolduğunda veya kırıldığında çamaşır makinenizi çalıştırmayın.

- Elektrik fişini asla ıslak ellerle çekmeyin

- Derhal aşınmış güç kablosunu, gevşek fişleri/elektrik prizlerini değiştirin.

- Temizlemeye veya herhangi bir onarım yapmaya başlamadan önce çamaşır makinesinizin fişini çekin.

-Lütfen kapıyı açmadan önce tamburun içindeki suyun boşaltılıp boşaltılmadığını kontrol edin. Görünürde su varsa lütfen kapıyı açmayın.

- Cam kapı çalışma sırasında çok sıcak olabilir. Çalışma sırasında çocukları ve evcil hayvanları çamaşır makinesinden uzak tutun.

- Su ve elektrik tesisatının, üreticinin talimatlarına ve yerel güvenlik yönetmeliklerine uygun olarak kalifiye bir teknisyen tarafından bağlandığından emin olun.

- Bu makine çalıştırılmadan önce tüm ambalajlar ve taşıma cıvataları sökülmelidir. Aksi takdirde çamaşır yıkarken çamaşır makinesi ciddi şekilde hasar görebilir.

- Yanıcı ve patlayıcı veya toksik çözücüler yasaktır. Deterjan olarak benzin, alkol vb. kullanılmamalıdır. Lütfen sadece makinede kullanmaya uygun deterjanları seçin.

- Çamaşır makinesi sıcak yıkama suyunu boşaltırken yanmamaya dikkat edin.

- Çamaşır makinesinizin fişini asla besleme kablosunu çekerek çıkarmayın.

Daima fişi sıkıca kavrayın ve doğrudan prizden çekin.

- Cihazınız eski ve artık kullanılmıyorsa, kapısını çıkarmanızı ve besleme kablosunu kesmenizi öneririz.

- Ambalaj malzemeleri çocuklar için tehlikeli olabilir. Lütfen tüm ambalaj malzemelerini (plastik poşetler, köpükler vb.) çocuklardan uzak tutun.

- Üstüne çıkmayın ve makinenin üst kapağına oturmayın.

- Evcil hayvanlar ve çocuklar makineye tırmanabilir. Her çalışmadan önce makineyi kontrol edin.

- Çamaşır makinesinin kapısına yaslanmayın.

## ÖNEMLİ İPUÇLARI

- Ev tipi çamaşır makinesinin yerleşik olması amaçlanmamıştır.
- Bu çamaşır makinesi sadece iç mekan kullanımı içindir.
- Tüm ambalajların boş olduğundan emin olun. Bozuk para, broş, çivi, vida veya taş gibi keskin ve sert eşyalar çamaşır makinesinde ciddi hasara neden olabilir.
- Giysiler yıkandıktan hemen sonra lütfen su ve güç kaynağını kesmeyi unutmayın.
- Çamaşır makinesi, banyo veya çok ıslak odaların yanı sıra patlayıcı veya yakıcı gazların bulunduğu odalara monte edilmemelidir.
- Giysileri ilk kez yıkamadan önce, çamaşır makinesi tüm işlemler için bir kez giysiler koyulmaksızın çalıştırılmalıdır.
- Kullanıcı onarım talimatlarında özel olarak önerilmedikçe ve bunu yapacak bilgi ve beceriye sahip olmadığınız sürece çamaşır makinesinin herhangi bir parçasını onarmayın veya değiştirmeyin.
- Halıları ve sütyenleri çelik tel ile yıkamak yasaktır.
- Yıkama sırasında asla elle su doldurmayın.
- Program tamamlandıktan sonra kapıyı açmak için lütfen iki dakika bekleyin.
- Makine açılırken, biriken su önce makineden boşaltılmalıdır. Makineyi dikkatli kaldırın. Kaldırırken tüm çıkıntılı parçaları asla makinede tutmayın. Makine kapısı taşıma sırasında tutamak olarak kullanılamaz.
- Tek giriş valfli çamaşır makinesi sadece soğuk su kaynağına bağlanabilir. Çift giriş valfli çamaşır makinesi, sıcak su ve soğuk su kaynağına bağlanabilir.

## ÇAMAŞIR MAKİNESİNE GENEL BAKIŞ

### BU TALİMATLARI KAYDEDİN

MAKİNE SADECE EV TİPİ KULLANIM İÇİNDİR

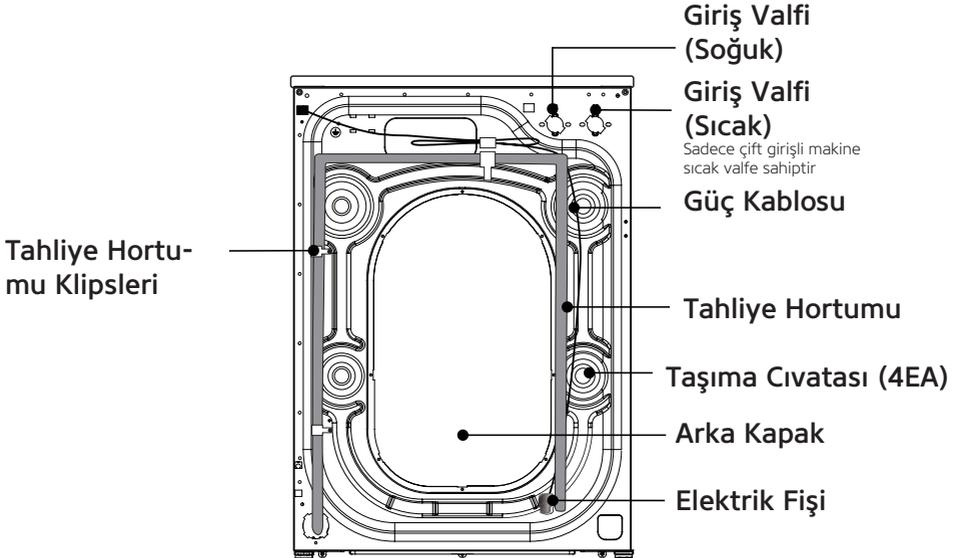
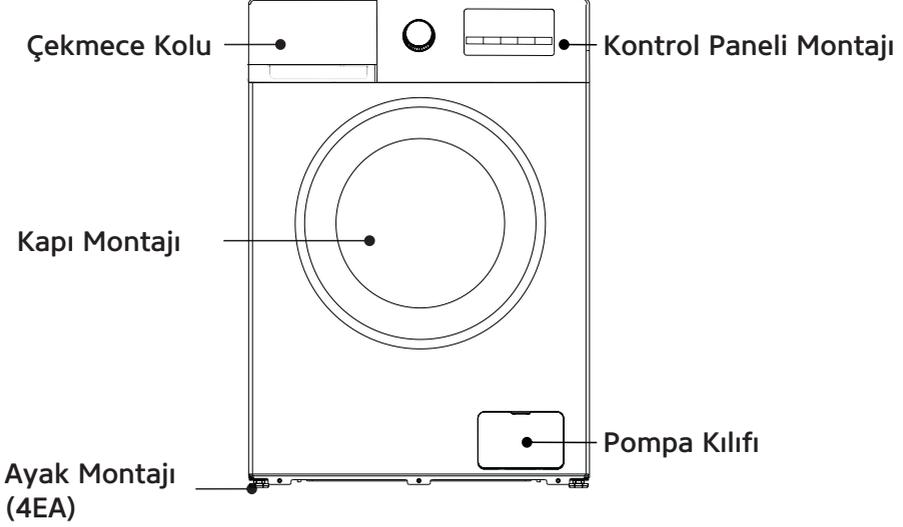

## Çamaşır Makinesinin Kurulumu

### ⚠ NOT;

• Yeni çamaşır makinenizin kalifiye bir cihaz teknisyeni tarafından kurulmasını öneririz. Çamaşır makinesini kurma becerisine sahip olduğunuzu düşünüyorsanız, lütfen kurulumdan önce kurulum talimatlarını dikkatlice okuyun.

### • Gerekli araçlar

Çamaşır makinenizin kurulumunda size yardımcı olması için aşağıdaki araçlara sahip olmanız gerekebilir:

- Makas
- Pense
- Standart Tornavida
- Eldivenler
- Anahtar

### • Çamaşır makinesinin ambalajından çıkarılması

• Çamaşır makinenizi ambalajından çıkarın ve nakliye sırasında herhangi bir hasar olup olmadığını kontrol edin. Ayrıca ekteki torbadaki tüm öğelerin (aşağıda gösterildiği gibi) alındığından emin olun. Nakliye sırasında çamaşır makinesinde herhangi bir hasar varsa veya herhangi bir öğe eksik veya hasar görmüşse, lütfen hemen yerel satıcıyla iletişime geçin.

\*Çamaşır makinesi çift girişli değilse, makinede sıcak giriş hortumu yoktur.

 <p>Giriş Hortumu (Soğuk su kaynağına bağlayın)</p>	 <p>Sıcak Giriş Hortumu (Sıcak su kaynağına bağlayın)</p>	 <p>Tahliye Hortumu Destek Braketi (Tahliye hortumunun ucunu bağlamak için kullanılır)</p>	 <p>Delik Kapağı (4EA) (Taşıma civata deliklerini tıkamak için kullanılır)</p>	 <p>Anahtar (1.Makinenin altını ayarlamak için ve, 2.Makinenin arkasındaki taşıma civatasını sökmek için kullanılır)</p>
---	--	---	---	---

### • Konum seçimi

Çamaşır makinesini kurmadan önce, aşağıdaki gibi karakterize edilen konum seçilmelidir:

- Sert, kuru ve düz yüzey (düz değilse, lütfen aşağıdaki "Ayarlanabilir Ayak" şeklini baz alarak düz hale getirin.
- Doğrudan güneş ışığından kaçınılmalıdır.
- Yeterli havalandırma sağlanmalıdır.
- Ortam sıcaklığı 0-40°C arasında olmalıdır.
- Ortam nemi %95'in altında olmalıdır (Sıcaklık 25°C olduğunda).
- Kömür veya gaz gibi ısı kaynaklarından uzak tutun. Makinenin güç kablosu üzerinde durmadığından emin olun. Makineyi halı olan zemine monte etmeyin.

## Çamaşır Makinesinin Kurulumu

### • Taşıma cıvatalarını sökme

Bu çamaşır makinesini kullanmadan önce, makinenin arkasından taşıma cıvataları çıkarılmalıdır. Cıvataları çıkarmak için lütfen aşağıdaki adımları izleyin:

**!** Daha fazla kullanım için taşıma cıvatalarını uygun şekilde saklayın.

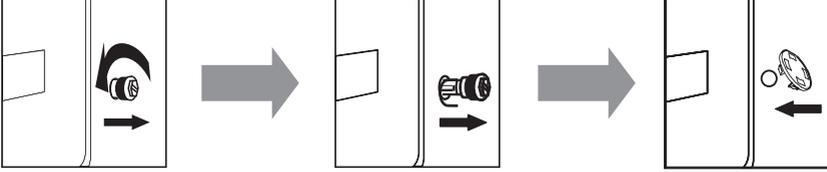

1. Dört taşıma cıvatasını bir anahtarla gevşetin

2. Her cıvata kafasını tutun ve deliğin geniş kısmından çekin. Her cıvata için tekrarlayın.

3. Delikleri birlikte verilen plastik kapaklarla kapatın.

### • Çamaşır makinesinin seviye ayarı

Çamaşır makinesini, programlama denetleyicisine zarar verebileceğinden, dış mekanda değil, 0°C'den az olmayan ortam sıcaklığına kurun veya yerleştirin.

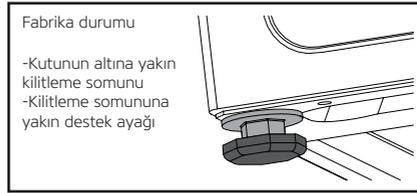
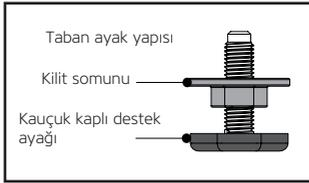

**!** **NOT;** Kurulumu kolaylaştırmak için ayağın fabrika durumu tamamen kilitli olmayabilir, lütfen seviyeyi ayarlamadan önce tüm ayaklarınızı kilitlediğinizden emin olun.

1. Makineyi yerleştirirken, alt ayağın fabrika durumunda olup olmadığını kontrol edin. Değilse, lütfen alt ayağı fabrika durumuna getirin: kilitleme somunu kutunun altına sıkıca kilitleyin ve destek ayağı kilitleme somununa sıkıca kilitleyin:

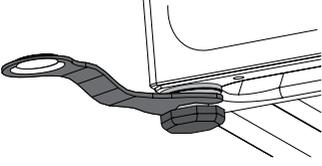

2. Makine yerleştirildikten sonra, çamaşır makinesinin üst kapak plakasının karşı köşesine iki elinizle sırayla bastırın ve destek ayağının yere yakın olup olmadığını ve makinenin sarsılıp sarsılmadığını kontrol etmek için dikey olarak aşağı doğru sallayın.

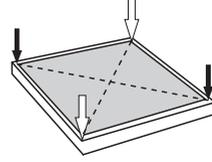

3. Makinenin doğru duruma getirildiğinden emin olmak için, destek ayağı yere yakın olana ve makine sallanmayana kadar kilitleme somununu şemada gösterilen yöne göre ekli anahtarla uygun yüksekliğe kadar gevşetin.



4. Son olarak, kilitleme amacıyla kilitleme somununu kutunun altına geri döndürmek için anahtarı kullanın (destek ayağının tekrar hareket etmesini önlemek için destek ayağını elle hafifçe sabitleyebilirsiniz)



## ⚠ DİKKAT

1. Dört destek ayağı yere yakın olduğunda makine mükemmel şekilde hizalanmalı ve dengelenmelidir. Makinenin hizalanmasına bağlı olarak ayaklarını mümkün olduğunca indirin.
2. Yanlış seviye ayarı, yüksek gürültüye, makine titreşimine, makine yer değiştirmesine ve diğer anormal olaylara neden olabilir.
3. Havalandırma, makinenin alt kısmında tasarlanmıştır (tıkanmayı önler). Çamaşır makinesini sağlam, pürüzsüz ve kaymaz zemine kurun. Gereksiz hasar alma durumunda çamaşır makinesini yumuşak battaniyeye veya ahşap zemine veya çeşitli masa ve sehpalara koymayın.

## ÇAMAŞIR MAKİNESİNİN KURULUMU

### • Giriş hortumunu bağlama

1. Giriş hortumunu musluğa ağılayın ve saat yönünün tersine döndürerek sabitleyin.

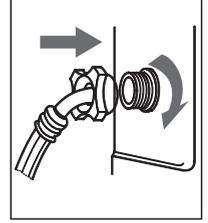
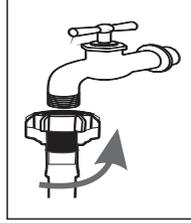

2. Giriş hortumunun diğer ucunu çamaşır makinesinin arkasındaki giriş valfi ne bağlayın ve hortumu saat yönünde döndürerek sıkıca sabitleyin. Makinenin arkasında bir giriş olduğunda, soğuk su kaynağına bağlanmalıdır. İki giriş valfi varsa, biri soğuk su kaynağına, diğeri sıcak su kaynağına bağlanır.

Bağlantıyı tamamlamak için aşağıdaki resimde belirtilen göstergeleri izleyin.

Soğuk su için giriş vanası

Soğuk su için giriş hortumu

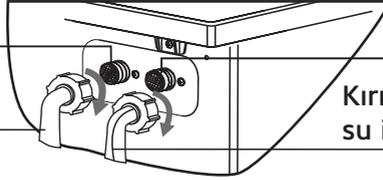

Kırmızı izgaralı sıcak su giriş vanası

Kırmızı tarafı olan sıcak su için giriş hortumu

### ! NOT;

- Bağlantıdan sonra hortumda herhangi bir sızıntı varsa, giriş hortumunu bağlamak için adımları tekrarlayın.
- Hortumu bükmeyin.
- Makineyi her kullanımdan önce giriş hortumu bağlantısını dikkatlice kontrol edin.

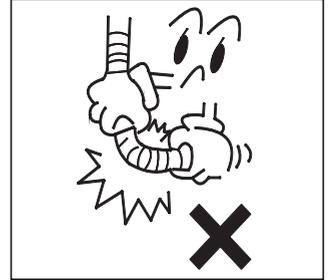

### • Tahliye hortumunu bağlama

- Tahliye hortumu zeminden 65-100 cm yüksekliğe yerleştirilmelidir, aksi takdirde drenajın zayıf olmasına neden olabilir.
- Tahliye hortumunu duvara, dikey çıkış borusuna veya çamaşır küvetine bağlamak için birlikte verilen tahliye hortumu destek braketini kullanabilirsiniz.
- Tüm hortum bağlantılarının sıkı olduğundan emin olun.

### ! NOT;

- Makinenin düzgün çalışması için tahliye hortumunun ucu suya batırılmamalıdır.

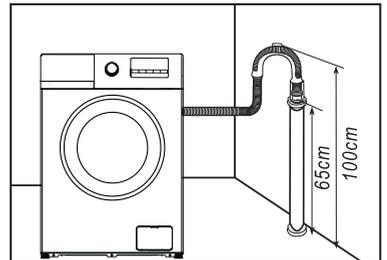
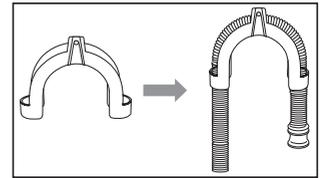

## ÇAMAŞIR MAKİNESİNİN KURULUMU

### • Gücü bağlama

• Isıtma fonksiyonunu kullanırken üniteden geçen maksimum akım 10A olduğundan, lütfen evinizdeki güç kaynağı sisteminin (akım, voltaj ve kablo) evinizde elektrikli cihazların normal yükleme gereksinimlerini karşılayabildiğinden emin olun.

• Lütfen gücü doğru takılmış ve düzgün topraklanmış bir sokete bağlayın.

• Prizdeki güç voltajının makinenin nominal voltajıyla aynı olduğundan emin olun.

• Elektrik fişi prize uygun olmalıdır.

• Uzatma kablosu olarak çok amaçlı fiş veya soket kullanmayın.

• Fişi ıslak ellerle takmayın veya çekmeyin.

• Fişi çıkarırken sıkıca tutun ve ardından dışarı yönde çekin. Güç kablosunu zorla çekmeyin.

• Güç kablosu hasar görmüşse veya koptuğuna dair herhangi bir işaret varsa, değiştirilmesi için üreticisinden veya servis merkezinden özel güç kablosu seçilmeli veya satın alınmalıdır.

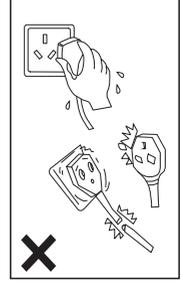

### ⚠ UYARI

1. Bu makine uygun şekilde topraklanmalıdır. Herhangi bir kısa devre varsa, topraklama elektrik çarpması tehlikesini azaltabilir.

2. Çamaşır makinesi diğer elektrikli cihazlardan ayrı bir devrede çalıştırılmamalıdır. Aksi takdirde, güç koruyucusu devreye girebilir veya sigorta yanabilir.

## ÇAMAŞIR MAKİNESİNİN ÇALIŞTIRILMASI

### ⚠ NOT;

**Kullanmadan önce makinenizin doğru şekilde kurulduğundan emin olun.**

Giysileri ilk kez yıkamadan önce, giysisiz olarak tam bir döngü çalıştırmalısınız.

### **Bunu yapmak için:**

1. Güç kaynağını ve suyu bağlayın.

2. Çekmeceye biraz deterjan (yaklaşık 10g) koyun ve kapatın.

3. **Açma/Kapama** ⏻ düğmesine basın.

4. Düğmeyi “◀ Pamuklu” programına gelecek şekilde çevirin.

5. **Başlat/Duraklat** ▶|| düğmesine basın.

Bu, üreticinin test çalışması sırasında makinede kalan suyun tahliye edilmesini sağlayacaktır.

## Çamaşır Makinesinin Çalıştırılması

### • Kıyafetleri ayırma

Çamaşır makinesinin sorun yaşamamasını ve giysilerin zarar görmesini önlemek için lütfen bu tavsiyeyi dikkatlice okuyun.

1. Giysileri nominal kapasitenin üzerine yüklemeyin.

2. Çamaşırları renge ve bakım etiketine göre ayırın. Çoğu giysinin yakasında veya yan dikişinde tekstil bakım etiketi bulunur.

3. Tüm ceplerin boş olduğundan emin olun, yabancı cisimler (örneğin çiviler, madeni paralar, ataçlar vb.) makinedeki giysilere ve bileşenlere zarar verebilir.

4. Yıkamadan önce fermuarları kapatın, kancaları vb. sabitleyin.

5. Giysilerin yıkanması için renge göre ayrılması gerekir. Özellikle koyu renkli giysiler açık renkli giysilerle yıkanmamalıdır.

6. Aşırı kirlenmiş bölgeler, lekeler vb. sıvı deterjan, leke çıkarıcı vb. ile ön işleme tabi tutulmalıdır.

7. Makineye koymadan önce kolayca tüylenen ve yünlü yüzeyli giysileri ters çevirin.

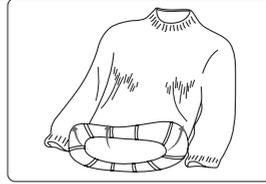

**⚠ NOT; Kapı ile conta arasına giysi sıkışmadığından emin olun.**

### • Deterjan koyma

• Deterjan çekmecesini dışarı çekin

• Bölme I'e ön yıkama için deterjan ekleyin.

Sadece ön yıkama programları için kullanılır.

(seçenek 1: toz deterjan; seçenek 2: sıvı deterjan.)

• Ana yıkama için deterjanı Bölme II'ye ekleyin.

(seçenek 1: toz deterjan; seçenek 2: sıvı deterjan.)

•  bölmesine yumuşatıcı ekleyin.

• Daha az su ve enerji tüketimi ile en iyi yıkama etkisini elde etmek için lütfen çeşitli yıkama sıcaklıkları için uygun deterjan türünü seçin.

• Kullanılan deterjan/yumuşatıcı miktarı her seferinde yalnızca bir kez eklenmelidir. Deterjan/yumuşatıcı dozajı için lütfen üreticinin talimatlarına bakın.

• Aşırı deterjan çok fazla köpük üretecek, taşması kolay olacak ve çözünmesini etkileyerek durulama zorluklarına neden olacaktır.

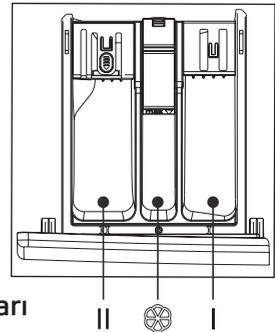

## Çamaşır Makinesinin Çalıştırılması

### Deterjan Bırakma (otomatik bırakma) Sıvı Deterjan Kullanımı (Otomatik Olarak)

Yıkamadan önce kutuya (1) sıvı deterjan ekleyebilirsiniz. Çalışma sırasında, çamaşır makinesi aşağıdakilere göre otomatik olarak sıvı deterjan ekleyecektir: Manuel olarak bir kez, akıllıca, doğru bir şekilde ekleyebilir ve birkaç kez otomatik olarak ekleyebilir.

### Çamaşır tozu veya Yumuşatıcı kullanımı (Manuel Olarak)

Çamaşır tozu veya yumuşatıcı kullanmak istiyorsanız, lütfen otomatik ekleme işlevini kapatmak için düğmeye basın. (LED göstergesi şimdi kapalı olacak)  
Önden yüklemeli çamaşır makineleri için uygun köpürmeyen veya az köpüren deterjanı seçin. Her seferinde bir kez çamaşır makinesine uygun miktarda koyun, bunun için kılavuza başvurabilirsiniz. Aşırı yüklenen çamaşır tozu çok fazla kabarcık oluşturabilir. Tozun çözünmesinin etkisi nedeniyle yıkamada zorluklara neden olur.

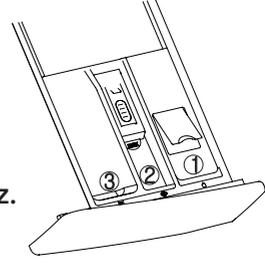

①sıvı deterjan kutusu: sıvı deterjan

②yumuşatıcı kutusu: sıvı yumuşatıcı

③yıkama tozu kutusu: toz veya sıvı deterjan

### ⚠ NOT;

1. İlk kez sıvı deterjan ve otomatik olarak serbest bırakma işlevi kullandığınızda, lütfen tüpü ve tamburu yıkamak için "Süper Hızlı" programı çalıştırın.
2. Sıvı deterjan kutusunu çekerken bir miktar sıvı deterjanın aşağı su kutusuna akması normaldir. Sıvı deterjan maliyetini azaltmak için lütfen kutuyu sık sık çekmekten kaçının.
3. Yumuşatıcı miktarı için lütfen kılavuza bakın. Aşırı yüklenen yumuşatıcı suni elyafı yok eder.
4. Sıvı seviyesi, dağıtıcı kutusunun maksimum seviyesini aşmamalıdır.
5. Lütfen önce yoğun olan yumuşatıcıyı veya ağartıcıyı seyreltin ve ardından dağıtıcı kutusuna koyun.

# Operate Washing Machine

## Washing steps

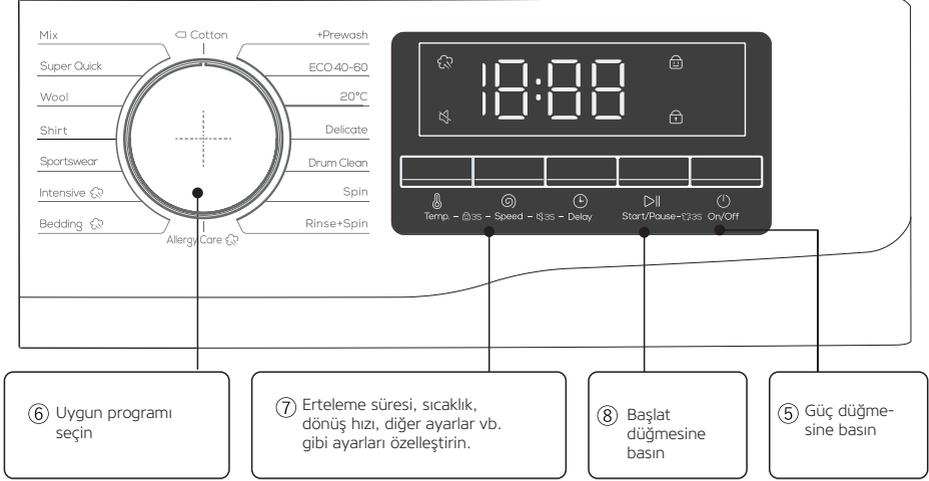
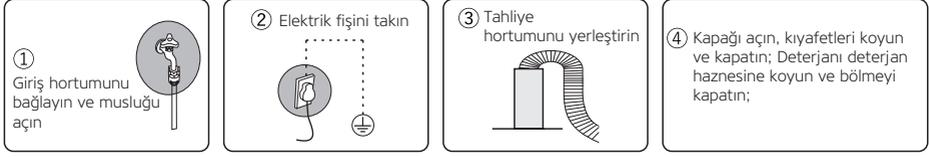

- Çamaşır makinesini açmak için **Açma/Kapama**  düğmesine basın.
- Bir döngü seçmek için Döngü Seçiciyi çevirin.
- Çevrim ayarlarını gerektiği gibi değiştirin (Sıcaklık ve Hız vb.)
- Yıkama döngüsünü istediğiniz saatte bitirmek istiyorsanız Zaman Ertelemeyi ayarlayın.
- **Başlat/Duraklat**  düğmesine basın.

Çalışma sırasında döngüyü değiştirmek için

- İşlemi durdurmak için **Başlat/Duraklat**  düğmesine basın.
- Farklı bir döngü seçin.
- Yeni döngüyü başlatmak için **Başlat/Duraklat**  düğmesine tekrar basın.

# ÇAMAŞIR MAKİNESİNİN ÇALIŞTIRILMASI

## • Kontrol paneli

\* Aşağıdaki örnek, model kontrol panelinin basit bir örneğidir. Şekil sadece referans içindir. Lütfen fiili ürününüze bakın.

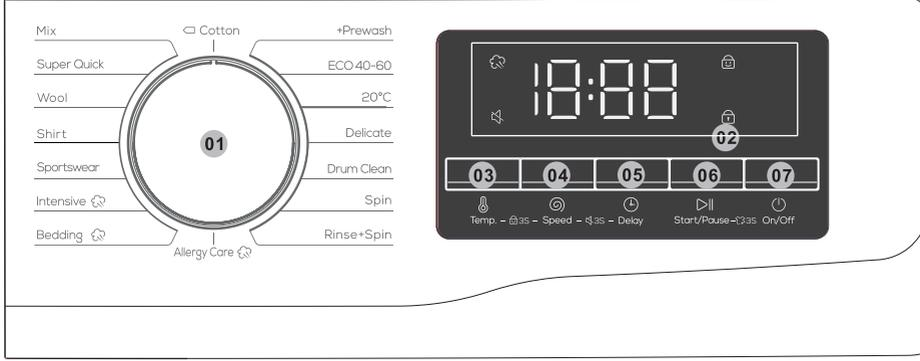

01 Döngü Seçici	Bir döngü seçmek için kadranı çevi
02 Ekran	Ekran, geçerli döngü bilgilerini ve kalan tahmini süreyi veya bir sorun oluştuğunda bir bilgi kodunu gösterir.
03 Sıcaklık 	Mevcut döngüde su sıcaklığını değiştirmek için basın. Mevcut sıcaklık aralığı döngüye bağlıdır. Seçilen sıcaklık ekranda görüntülenecektir.
04 Hız 	Mevcut döngüde dönüş hızını değiştirmek için basın. Mevcut dönüş hızı döngüye bağlıdır. Seçilen dönüş hızı ekranda görüntülenecektir.
05 Erteleme 	Kullanılabilir Erteleme seçenekleri arasında geçiş yapmak için Erteleme düğmesine art arda basın (bir saatlik artışlarla 3 ila 24 saat arası).
06 Başlat/Duraklat 	İşlemi Başlatmak/Duraklatmak için basın. Bir döngüyü başlatmak için düğmeye bir kez basın. İşlemi duraklatmak için düğmeye tekrar basın. Döngü ayarlarını ve seçeneklerini değiştirebilirsiniz. Duraklatılmış işlemi sürdürmek için düğmeye tekrar basın.
07 Açık/Kapalı 	Çamaşır makinesini açmak/kapatmak için basın. Çamaşır makinesini açar ve 10 dakika boyunca kullanmazsanız, otomatik olarak kapanır.

## ÇAMAŞIR MAKİNESİNİN ÇALIŞTIRILMASI

### Erteleme

Çamaşır makinesini, daha sonra 3 ila 24 saat arasında bir erteleme seçerek (1 saatlik artışlarla) yıkamanızı otomatik olarak bitirecek şekilde ayarlayabilirsiniz. Görüntülenen saat, yıkamanın biteceği zamanı gösterir.

1. Bir döngü seçin. Ardından gerekirse döngü ayarlarını değiştirin.
2. İsteddiğiniz bitiş zamanı ayarlanana kadar Erteleme tuşuna art arda basın.
3. Başlat/Duraklat  **butonuna basın.**

Saat çalışırken ilgili gösterge yanar

4. . Ertelemeyi iptal etmek için Açma/Kapama  düğmesine basarak çamaşır makinesini yeniden başlatın.

Gerçekte durum

Bundan 3 saat sonra iki saatlik bir döngüyü bitirmek istiyorsunuz. Bunun için Erteleme seçeneğini 3 saatlik ayar ile geçerli döngüye ekleyin ve saat 2:00'de Başlat/Duraklat tuşuna basın. Peki şimdi ne olacak? Çamaşır makinesi saat 3:00'te çalışmaya başlayacak ve saat 5:00'te sona erecek.

### Buharlı Yıkama Simgesi

Bu simgenin parlak olması, Buharlı Yıkama işlevinin etkin olduğu anlamına gelir. Modellerin farklı konfigürasyonu nedeniyle, bazı modellerde bu konfigürasyon yoktur, lütfen gerçek modele bakın.

### Çocuk Kilidi

Çocukların başına gelebilecek kazaları önlemek için Çocuk Kilidi ile Açma/Kapama dışındaki tüm düğmeler kilitlenir.

- Çocuk Kilidi işlevini etkinleştirmek veya devre dışı bırakmak için Sıcaklık ve Hız düğmelerine aynı anda 3 saniye basılı tutun.

Çocuk Kilidi etkinleştirildiğinde gösterge yanar.

### Alarm Kapalı

Döngü seçicinin ve tüm düğmelerin sesini açabilir veya kapatabilirsiniz.

Sesi açmak veya kapatmak için Hız ve Erteleme düğmelerini aynı anda 3 saniye basılı tutun. Ses kapalıyken gösterge yanar.

### Kapı Kilidi

Kapı normal olarak kapatılmadığında veya kilitlenmediğinde, simge parlak değildir; Kapıyı doğru şekilde kilitlediğinizde, simge her zaman parlaktır.



Başlat/Duraklat düğmesine 3 saniye uzun basın. Kilit açıldıktan sonra, ortada kıyafet ekleme işlevi başlatılabilir.

## ÇAMAŞIR MAKİNESİNİN ÇALIŞTIRILMASI

- Çamaşır yıkama prosedürlerine giriş

Program	Yıkamaya uygun kumaş
<b>Karışık</b>	Pamuklu, keten ve kimyasal lifli giysilerin karışık yıkanması için
<b>Süper Hızlı</b>	Az kirli hafif giysilerin hızlı yıkanması için
<b>Yünlü</b>	Yünlü kumaşların yıkanması için
<b>Gömlek</b>	Gömleklerin veya hafif yazlık giysilerin yıkanması için
<b>Spor giysiler</b>	Spor kıyafetlerinin yıkanması için
<b>Yoğun</b>	Orta veya ağır lekeli giysilerin yıkanması için
<b>Nevresim</b>	Büyük ebatlı/ev tekstili ürünlerinin yıkanması için
<b>Antialerjik</b>	Kalan deterjanın etkili bir şekilde çıkarılmasına yardımcı olmak için yüksek sıcaklıkta yıkama ve ekstra durulama özelliğine sahiptir.
<b>Pamuklu</b>	Pamuklu kumaşların yıkanması için
<b>Ön yıkama</b>	Ana döngüye başlamadan önce bir ön yıkama işlemi ekler.
<b>ECO 40-60</b>	Normal giysilerin 40°C-60°C veya daha düşük bir sıcaklıkta yıkanması için
<b>20°C</b>	Sıcak giysilerin 20°C veya daha düşük bir sıcaklıkta yıkanması için
<b>Narin</b>	Hassas çamaşırların yıkanması için
<b>Tambur Temizliği</b>	İç tamburun yüksek sıcaklıkta temizlenmesi için
<b>Sıkma</b>	Giysilerin ayrı ayrı kurutulması için
<b>Durulama + Sıkma</b>	Giysilerin durulanması ve kurutulması için

## • Devre Şeması

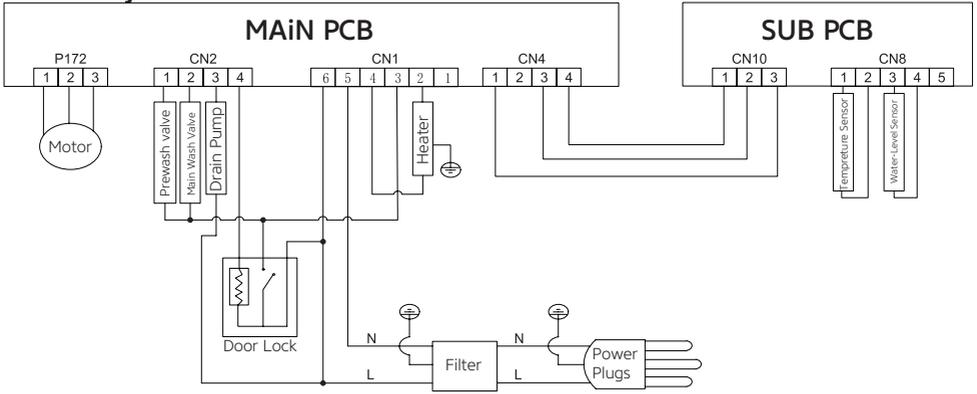

## ÇAMAŞIR MAKİNESİNİN ÇALIŞTIRILMASI

### • Yıkama Prosedürleri Tablosu

- Yıkama verimi ve performansı kullanılan deterjan kalitesine göre belirlenir. Sadece makine yıkama onaylı deterjan kullanın.
- Gerekirse, örneğin sentetik ve yünlü kumaşlar için özel deterjan kullanın. Her zaman deterjan üreticisi tavsiyelerine dikkat edin.
- Trikloretillen ve benzeri ürünler gibi kuru temizleme maddeleri kullanmayın. En iyi deterjanı seçin.

Program	Maks Yük (kg)		Deterjan Türü		
	7	8	Genel	Özel	Yumuşatıcı
Karışık	3.5	4	L/P	-	O
Süper Hızlı	2	2	L/P	-	O
Yünlü	2	2	-	L/P	-
Gömlek	2.5	3	L/P	L	O
Spor giysiler	2.5	3	L/P	-	O
Yoğun ☁	7	8	L/P	-	O
Nevresim ☁	5	6	L/P	L/P	O
Antialerjik ☁	3.5	4	L/P	L/P	O
☐ Pamuklu	7	8	L/P	-	O
+Ön Yıkama	5	6	L/P	-	O
ECO 40-60	7	8	L/P	-	O
20°C	3.5	4	L/P	-	O
Narin	3.5	4	L/P	L/P	-
Tambur Temizliği	0	0	-	-	-
Sıkma	7	8	-	-	-
Durulama + Sıkma	7	8	-	-	O

L = jel/sıvı deterjan    P = Toz deterjan    O = isteğe bağlı    -= hayır  
Sıvı deterjan kullanıyorsanız, zaman gecikmesini etkinleştirmeniz önerilmez.  
Önerilen kullanımlar: Çamaşır tozu 20°C ila 95°C; Yün deterjanı 20°C ila 40°C;

\*Sadece özel hijyen gereksinimleri için 95°C yıkama sıcaklığı seçin

## ÇAMAŞIR MAKİNESİNİN ÇALIŞTIRILMASI

### • Diğer İşlevlerin Tanıtılması

#### **Acil durum kapısının kilidini açma (bazı modellerde geçerli değildir)**

- Uzun süreli bir elektrik kesintisi olduğunda kıyafetleri çıkarmak istiyorsanız, tamburdaki su seviyesinin güvenli seviyenin altında olduğundan, sıcaklığın 40°C'nin altında olduğundan ve iç tamburun dönmediğinden emin olun, ardından tahliye hortumunu sökün ve indirin, su bittikten sonra hortumu değiştirin;
- Ön tarafın sağ alt tarafındaki tahliye pompası kapağını açın, hafif bir ses duyduğunuzda çubuğu hafifçe aşağı çekin, ardından kapıyı açın ve kıyafetleri çıkarın veya içine koyun;
- Tahliye pompası kapağını değiştirin;
- Bu yöntem sadece acil durumlarda kullanılabilir.

Acil durum  
hortum çekme

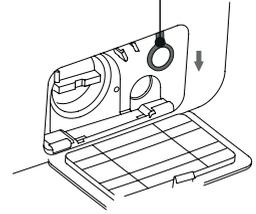

### **Devam Fonksiyonu**

- Bu makine, kapanma durumunda devam etme işlevine sahiptir. Makinenin çalışması sırasında bir elektrik kesintisi veya fiş gevşeme sorunu olursa, makine çalışma durumunu hatırlayabilir ve güç geri yüklendiğinde çalışmaya devam edebilir.

### **Kumaş Ağırlık Farkındalığı**

- Yıkamanın başlangıcında, makine giysilerin ağırlığını tahmin edecek ve deterjanı otomatik olarak dağıtacaktır (haznede yeterli deterjan olması koşuluyla), ardından su tasarrufu amacına ulaşmak için su miktarına buna göre karar verecektir.

### **Dengesizlik Koruması**

- Makine sıkma işlevi için hazır olduğunda, dengesizlik nedeniyle çamaşır makinesinin giysileri dengelemesi biraz zaman alabilir.
- Sonrasında giysiler tamburda hala dengesizse, büyük titreşimi önlemek için dönme hızı yavaşlayabilir.
- Tamburdaki giysiler çok azsa, dengesizlik koruması nedeniyle makine dönmeyebilir, o zaman dönmesini sağlamak için makineye daha fazla giysi eklemelisiniz.

### **Otomatik Dağıtım (bazı modellerde geçerli değildir)**

• Bu makine, kapanma durumunda devam etme işlevine sahiptir. Makinenin çalışması sırasında bir elektrik kesintisi veya fiş gevşeme sorunu olursa, makine çalışma durumunu hatırlayabilir ve güç geri yüklendiğinde çalışmaya devam edebilir.

### **Serpme (bazı modellerde geçerli değildir)**

• Bu makine deterjan otomatik dağıtım teknolojisini benimser; Su, deterjan kutusundan deterjanı iç tambura vermek için dışarı akacaktır. Ayrıca, giysi ve penceredeki köpüğü ve lekeleri temizlemede daha iyi etkiye sahip olan gözlem penceresinin camına su püskürtecektir. Bu, yıkama işlemini daha temiz hale getirecek ve yüksek verimli, su tasarrufu sağlayan ve temiz bir yıkama ortamı oluşturacaktır!

### **Tambur lambası (bazı modellerde geçerli değildir)**

• Programın başında, programın sonunda ve yıkama durumunun duraklamasında çamaşır makinesi silindirinin lambası yanacaktır. Çamaşır makinesindeki kıyafetlerin durumunu gözlemleyebilir ve akıllı çamaşırların eğlencesini hissedebilirsiniz.

**Not:** Ürün model yükseltmesi nedeniyle, işlev yapılandırması bu açıklamadan farklı olabilir, lütfen gerçek ürün modeline dair işlevi standart olarak alın!

### **Bakım**

Çamaşır makinenize yapacağınız uygun bakımlar, çalışma ömrünü uzatabilir.

### **⚠ NOT;**

Bakımınız başlamadan önce lütfen elektrik fişini çekin veya gücü kesin ve muslukları kapatın.

### **• İç tamburu temizleme**

Metal eşyaların tamburun içinde bıraktığı paslar, klorsuz deterjanlarla derhal giderilmelidir. Asla bulaşık teli gibi aletler kullanmayın.

### **• Yüzeyi temizleme**

1. Su taşması varsa, hemen silmek için kuru bez kullanın.

Makineye keskin nesnelerin çarpmasına izin verilmez.

2. Yüzey, gerektiğinde seyreltilmiş aşındırıcı olmayan nötr deterjanlarla temizlenebilir.

## Bakım

### • Tahliye pompasını temizleme

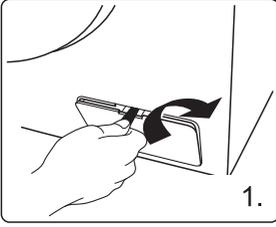

Grafiğin yönüne göre bozuk para gibi aletlerle filtre kapağını açın;

Filtreyi sökün ve kalan suya dikkat edin, tahliye pompası filtresinden yabancı maddeyi çıkarın;

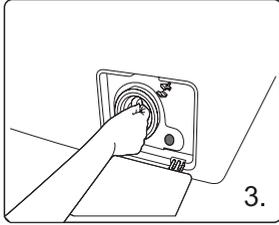
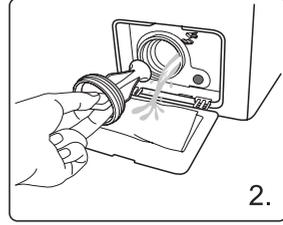

Filtreyi yeniden takın.

### • Giriş Valfi Filtresini Temizleme

Musluk açıldığında içinde hiç su yoksa veya yetersiz su varsa giriş filtresi temizlenmelidir.

1. Su basıncını düşürün:
  - a. Musluğu kapatın.
  - b. "Sıkma" işlemi dışında herhangi bir prosedürü seçin.
  - c. "Başlat/Duraklat düğmesine basın ve işlevi yaklaşık 40 saniye boyunca çalışır durumda tutun.
  - d. Elektrik fişini çekin.
2. Giriş hortumunu musluktan çıkarın.
3. Filtreyi yıkamak için su kullanın.
4. Giriş hortumunu tekrar takın.

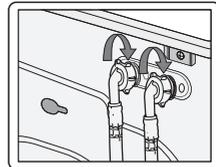
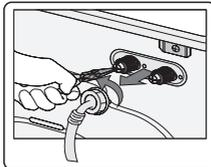
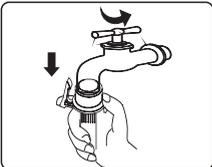

## Bakım

### • Deterjan çekmecesi temizleme

Deterjan kutusunun yapısı farklı makine modellerine göre değişir; Deterjan kutusunu temizlemek için lütfen aşağıdaki şekilde gösterilen adımları ve yöntemleri izleyin:

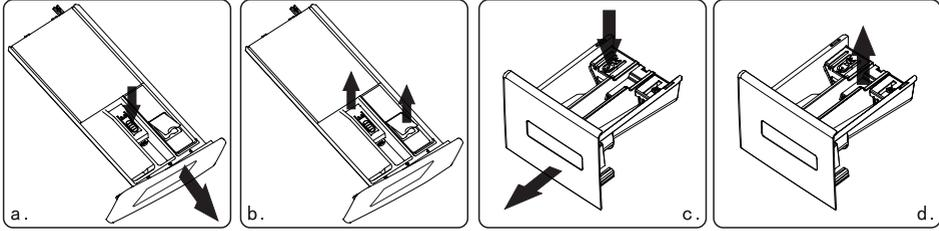

Otomatik dağıtıcı

Ortak dağıtıcı

- Haznede deterjan veya yumuşatıcı kalıntısı varsa:
- Şekil a(c) 'nin gösterdiği gibi, hazneyi çekin ve engel çubuğunu aşağı doğru bastırın; tüm hazneyi dışarı çekin;
- Şekil b(d) 'nin gösterdiği gibi, hazneyi açın (yavaşça kaldırın) ve sifon plakasını çıkarın (yukarı kaldırın);
- Deterjan kutusunu ve sifon borusunu yıkamak için musluk suyu veya fırça kullanın;
- Hazne kapağını ve sifon borusunu geri takın ve çekmeceyi içeri itin.
- Hazneyi çekerken su bölmesine biraz deterjan akacaktır, bu normaldir. Deterjan kaybı durumu için tekrar tekrar açıp kapatmamaya çalışın;
- Makineyi ayarlarken (eğme ve hareket etme vb.) rahatsızlığa neden olabilecek deterjan dökülmesine dikkat edin (ayarlamadan önce hazneyi dışarı çekin).

### • Donmadan koruma

Çamaşır makinesi ortam sıcaklığı 0°C'nin altına düştüğünde donabilir.

1. Çamaşır makinesini kapatın ve güç kablosunu çıkarın.
2. Su hortumunu gevşetmek için su musluğunun üzerine ılık su dökün.
3. Su hortumunu ayırın ve ılık suya batırın.
4. Tamburun içine ılık su dökün ve yaklaşık 10 dakika bekletin.
5. Su hortumunu su musluğuna tekrar takın.

### ⚠ NOT;

1. Çamaşır makinesi tekrar kullanıldığında ortam sıcaklığının 0°C'nin üzerinde olduğundan emin olun.
2. Çamaşır makineniz kolayca donabileceği odada bulunuyorsa, lütfen tahliye hortumu ve giriş hortumunun içindeki kalan suyu iyice boşaltın.
3. Makineniz donmuşsa lütfen bir teknisyene başvurun.

<b>SORUNLAR</b>	<b>ÇÖZÜMLER</b>
Makinede kalan bir miktar su var	Bu normaldir ve fabrikada yapılan su testlerinin sonucudur.
Makine çalışmıyor	Elektrik fişinin iyi takılıp takılmadığını kontrol edin. Musluğun açık olup olmadığını kontrol edin. “Güç” düğmesine basılıp basılmadığını kontrol edin. “Başlat/Duraklat” düğmesine basılıp basılmadığını kontrol edin. Erteleme özelliğinin etkin olup olmadığını kontrol edin.
Su kaçağı	Giriş hortumunu kontrol edin ve sabitleyin. Tahliye hortumunu temizleyin ve gerektiğinde uzman bir kişiden tamir etmesini isteyin.
Anormal gürültü ve büyük titreşim	Taşıma cıvatalarının sökülüp sökülmediğini kontrol edin. Ayarlanabilir ayakların düz ayarlanıp ayarlanmadığını kontrol edin. Makinenin sağlam ve düz zemine kurularak kurulmadığını kontrol edin. İçinde saç tokası veya metal eşya olup olmadığını kontrol edin.
Yıkama verimliliği iyi değil	Uygun bir işlev seçin. Deterjan paketindeki talimatlara göre uygun deterjan miktarını ekleyin.

Düğmelere bastıktan sonra makine tepki vermiyor	“Çocuk kilidi” özelliğinin etkinleştirilip etkinleştirilmediğini kontrol edin. Önce “Başlat/Duraklat” düğmesine basın, ardından diğer düğmelere basın.
Gerçekte işlevlerin çalışma süresi, görüntülenen süreye karşılık gelmiyor	Tamburdaki giysilerin yeterince dağınık olup olmadığını kontrol edin. Suyun tahliye edilip edilmediğini veya iyi akıp akmadığını kontrol edin.
Makine tahliye ederken doluyor	Tahliye hortumunun maksimum yüksekliğinin 65 cm’den düşük olup olmadığını kontrol edin. Tahliye hortumunun suya batırılıp batırılmadığını kontrol edin.

## SORUN GİDERME

EKRAN	ANLAM	ÇÖZÜM
E1	Makinenin dolması uzun zaman alıyor	Musluğun açık olup olmadığını kontrol edin. Su basıncının çok düşük olup olmadığını kontrol edin. Giriş hortumunun tıkalı olup olmadığını kontrol edin.
E2	Su tahliyesi uzun zaman alıyor	Tahliye pompasının tıkalı olup olmadığını kontrol edin. Gerekirse bir teknisyene başvurun.
E3	Kapı kilidi bozuk	Kapıyı tekrar iyice kapatın. Giysilerin kapı ile conta arasına sıkışıp sıkışmadığını kontrol edin. Gerekirse bir teknisyene başvurun.
E4	Su taşı	Su seviyesi yıkama prosedürüne uygun olana kadar makinenin suyu otomatik olarak boşaltmasına izin verin. Gerekirse bir teknisyene başvurun.
E5	Elektrik motoru arızalandı	Lütfen bir teknisyene başvurun.
E6	Isıtıcı çalışmıyor	Lütfen bir teknisyene başvurun.
E7	Sıcaklık sensörü arızası var	Lütfen bir teknisyene başvurun.
E9	İletişim hatası	Lütfen bir teknisyene başvurun.
E10	İnvertör arızaları	Lütfen bir teknisyene başvurun.
EP	Etkin olan prosedür, düğmenin işaret ettiği döngüye karşılık gelmiyor.	Döngü seçiciyi, üzerinde çalışılan prosedüre karşılık gelen döngüye çevirin.

### NOT:

Arıza göstergesi için lütfen satın alınan modele buradan bakın, Farklı modellerin farklı arıza göstergeleri vardır.

## • Kumaş Bakım Etiketi

	Dayanıklı malzeme		Maksimum 100°C'de ütülenebilir
	Hassas kumaş		Ütü yapmayın
	Ürün 90°C'de yıkanabilir		Herhangi bir çözücü kullanılarak kuru temizlenebilir
	Ürün 60°C'de yıkanabilir		Sadece perlorür, daha hafif yakıt, saf alkol veya R113 ile kurulayın
	Ürün 40°C'de yıkanabilir		Dry clean with aviation fuel, pure alcohol or R113 only
	Ürün 30°C'de yıkanabilir		Kuru temizleme yapmayın
	Ürün elde yıkanmalıdır		Düz kurulama
	Sadece kuru temizleme		Asarak kurutma
	Soğuk suda ağartıcı kullanılabilir		Elbise askısında kurutun
	Ağartıcı kullanmayın		Tamburlu kurutma, normal ısı
	Maksimum 200°C'de ütülenebilir		Tamburlu kurutma, azaltılmış ısı
	Maksimum 150°C'de ütülenebilir		Tamburla kurutmayın

## • Elektrik Uyarısı

Yangın, elektrik çarpması ve diğer kazaları önlemek için lütfen aşağıdaki hatırlatmayı unutmayın:

- Sadece güç etiketinde belirtilen voltaj kullanılabilir. Evdeki voltajdan emin değilseniz, lütfen yerel elektrik idaresine başvurun.
- Isıtma fonksiyonunu kullanırken, çamaşır makinesinden geçen maksimum akım 10A'ya ulaşacaktır. Bu nedenle, lütfen güç kaynağı ünitelerinin (akım, voltaj ve kablo) makinenin normal yük gereksinimlerini karşılayabildiğinden emin olun.
- Güç kablosunu uygun şekilde koruyun. Güç kablosu, insanların veya başka eşyaların takılıp hasar vermeyeceği şekilde iyi sabitlenmelidir. Fişin bulunduğu yere özel dikkat gösterilmelidir.
- Duvara monte soketi aşırı yüklemeyin veya kabloyu uzatmayın. Kabloların aşırı yüklenmesi yangına veya elektrik çarpmasına neden olabilir. Elektrik fişini ıslak elle çekmeyin.
- Güvenliğinizi sağlamak için priz topraklı bir prize takılmalıdır. Socketsinizin düzgün ve güvenilir bir şekilde topraklandığından emin olun ve dikkatlice kontrol edin.

## EK

### • Çevreyi koruma

- Makine geri dönüştürülebilir malzemelerden üretilmiştir. Bu makineyi atmaya karar verirsiniz, lütfen yerel atık bertaraf yönetmeliklerine uyun. Makinenin güce bağlanamaması için güç kablosunu kesin. Kapıyı çıkarın, böylece küçük hayvanlar ve çocuklar makinenin içine sıkışmaz.
- Deterjan üreticilerinin talimatlarında önerilen deterjan miktarlarını aşmayın.
- Yıkama döngüsünden önce sadece kesinlikle gerekli olduğunda leke çıkarıcı ürünler ve ağartıcılar kullanın.
- Sadece tam yük kapasitesinde yıkayarak su ve elektrikten tasarruf edin (tam miktar kullanılan programa bağlıdır).

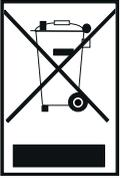

### • Bu Ürünün Doğru Şekilde Bertaraf Edilmesi

Bu işaret, bu ürünün AB genelinde diğer evsel atıklarla birlikte atılmaması gerektiğini göstermektedir. Kontrolsüz atık bertarafı nedeniyle çevreye veya insan sağlığına olası zararları önlemek adına, maddi kaynakların sürdürülebilir yeniden kullanımını teşvik etmek için sorumlu bir şekilde geri dönüştürün. Kullanılmış cihazınızı iade etmek için lütfen iade ve tahsilat sistemlerini kullanın veya ürünün satın alındığı satıcıyla iletişime geçin. Bu ürünü çevre açısından güvenli geri dönüşüm için alabilirler.

SC-942 B	Unit	ECO 40- 60			20°C	cotton 95	Wool	super quick	Intensive
		100% load	50% load	25% load					
Rated capacity	kg	8	4	2	4	8	2	2	8
duration	h:mm	3:38	2:48	2:20	0:50	2:19	0:44	0:18	2:08
energy	kWh/cycle	0.802	0.386	0.185	0.19	1.61	0.11	0.04	0.84
water	L/cycle	60	44	38	42	69	58	36	49
Max temp.	°C	34	28	23	20	76	20	17	50
RMC	%	53.9	53.9	53.9	82	72	78	90	73
Spin Speed	rpm	1400	1400	1400	600	800	400	800	800

SC-942 B	Unit	ECO 40- 60			20°C	cotton 95	Wool	super quick	Intensive
		100% load	50% load	25% load					
Rated capacity	kg	9	4.5	2.5	4.5	9	2	2	9
duration	h:mm	3:48	2:54	2:54	0:50	2:19	0:44	0:18	2:08
energy	kWh/cycle	0.835	0.505	0.198	0.2	1.83	0.11	0.04	0.93
water	L/cycle	64	46	37	43	73	58	40	53
Max temp.	°C	34	30	24	20	76	20	17	50
RMC	%	53.9	53.9	53.9	80	70	78	90	72
Spin Speed	rpm	1400	1400	1400	600	800	400	800	800

## ÜRÜN BİLGİ FİŞİ

Tedarikçinin adı ve ticari markası: Simfer

Tedarikçinin Adresi: Kayseri OSB Mahallesi 23.Cd. No:33 Melikgazi,KAYSERİ-TURKEY

Model Tanımlayıcısı: (SC-942 B)

Genel Ürün Parametreleri:

Parametre	Değer	Parametre	Değer			
Nominal Kapasite (kg)	8.0	cm cinsinden boyutlar	Yükseklik	85		
			Genişlik	60		
			Derinlik	52		
EElw	52.0	Enerji verimliliği sınıfı	C			
Yıkama Verimliliği Endeksi	1.031	Durulama etkinliği (g/kg)	5.0			
ECO40-60 programına dayalı olarak çevrim başına kWh cinsinden enerji tüketimi. Gerçek enerji tüketimi, cihazın nasıl kullanıldığına bağlı olacaktır.	0.473	ECO40-60 programına göre çevrim başına litre cinsinden su tüketimi. Gerçek su tüketimi, cihazın nasıl kullanıldığına ve suyun sertliğine bağlı olacaktır.	48			
İşlenmiş tekstilin içindeki maksimum sıcaklık (°C)	Nominal Kapasite	Kalan nem içeriği (%)	53.9	Nominal Kapasite	53.90	
	Yarım			28	Yarım	53.90
	Çeyrek			23	Çeyrek	53.90

## ÜRÜN BİLGİ FİŞİ

Dönme Hızı (rpm)	Nominal Kapasite	1400	Dönme-kurutma verimlilik sınıfı	B
	Yarım	1400		
	Çeyrek	1400		
Program süresi (s:dk)	Nominal Kapasite	3:38	Tip	serbest duran
	Yarım	2:48		
	Çeyrek	2:20		
Dönme aşamasında havadaki akustik gürültü emisyonları (dB (A) re 1 pW)	76		Havadaki akustik gürültü emisyon sınıfı (eğirme sınıfı)	B
Kapalı mod (W)	0.50		Bekleme modu (W)	-
Gecikmeli başlatma (W) (varsa)	4.00		Ağa bağlı bekleme (W) (varsa)	-
Tedarikçi tarafından sunulan garantinin minimum süresi: 2 yıl				
Bu ürün, yıkama döngüsü sırasında gümüş iyonlarını serbest bırakmak için tasarlanmıştır.			YOK	

## ÜRÜN BİLGİ FİŞİ

PARAMETRE	BİRİM	DEĞER
ECO40-60 programı için 0.5 kg aralıklarla nominal kapasite (c)	kg	8.0
ECO40-60 programının nominal kapasitede enerji tüketimi (EW,tam)	kWh/döngü	0.802
ECO40-60 programının yarı nominal kapasitede enerji tüketimi (EW,1/2)	kWh/döngü	0.386
ECO40-60 programının çeyrek nominal kapasitede enerji tüketimi (EW,1/4)	kWh/döngü	0.185
ECO40-60 programının ağırlıklı enerji tüketimi (EW)	kWh/döngü	0.473
ECO40-60 programının standart enerji tüketimi (SCEW)	kWh/döngü	0.909
Enerji Verimliliği Endeksi (EEIW)	-	52.0
ECO40-60 programının nominal kapasitede su tüketimi (WW,tam)	L/döngü	60.0
Yarı nominal kapasitede ECO40-60 programının su tüketimi (WW,1/2)	L/döngü	44.0
Çeyrek nominal kapasitede ECO40-60 programının su tüketimi (WW,1/4)	L/döngü	38.0
Ağırlıklı su tüketimi (WW)	L/döngü	48
Nominal kapasitede ECO40-60 programının yıkama verimliliği endeksi (IW)	-	1.031
Yarı nominal kapasitede ECO40-60 programının yıkama verimliliği endeksi (IW)	-	1.031
Çeyrek nominal kapasitede ECO40-60 programının yıkama verimliliği endeksi (IW)	-	1.031
ECO40-60 programının nominal kapasitede durulama etkinliği (IR)	g/kg	5.0
ECO40-60 programının yarı nominal kapasitede durulama etkinliği (IR)	g/kg	5.0
Çeyrek nominal kapasitede ECO40-60 programının durulama etkinliği (IR)	g/kg	5.0

## ÜRÜN BİLGİ FİŞİ

Nominal kapasitede ECO40-60 programının süresi (tW)	s:dk	3:38
Yarı nominal kapasitede ECO40-60 programının süresi (tW)	s:dk	2:48
Çeyrek nominal kapasitede ECO40-60 programının süresi (tW)	s:dk	2:20
Nominal kapasitede ECO40-60 programı sırasında yük içinde minimum 5 dakikada ulaşılan sıcaklık (T)	°C	34
Yarı nominal kapasitede ECO40-60 programı sırasında yük içinde minimum 5 dakikada ulaşılan sıcaklık (T)	°C	28
Çeyrek nominal kapasitede ECO40-60 programı sırasında yük içinde minimum 5 dakikada ulaşılan sıcaklık (T)	°C	23
Nominal kapasitede ECO40-60 programının sıkma aşamasında dönme hızı (S)	rpm	1400
Yarı nominal kapasitede ECO40-60 programının sıkma aşamasında dönme hızı (S)	rpm	1400
Çeyrek nominal kapasitede ECO40-60 programının sıkma aşamasında dönme hızı (S)	rpm	1400
Nominal kapasitede ECO40-60 programı için kalan nem içeriği (Dtam)	%	53.90
Yarı nominal kapasitede ECO40-60 programı için kalan nem içeriği (D1/2)	%	53.90
Çeyrek nominal kapasitede ECO40-60 programı için kalan nem içeriği (D1/4)	%	53.90
Ağırlıklı kalan nem içeriği (D)	%	53.9
ECO40-60 programı sırasında havadaki akustik gürültü emisyonları (sıkma aşaması)	dB(A) re 1 pW	76
'KAPALI MODDA' GÜÇ TÜKETİMİ (P0)	w	0.50
'Bekleme modunda' güç tüketimi (Psm)	w	-
'Bekleme modu' bilgilerin görüntülenmesini içeriyor mu?	-	-
Ağa bağlı bekleme durumunda (varsa) 'bekleme modunda' güç tüketimi (Psm)	w	-
'Ertelemeli başlatmada' güç tüketimi (varsa) (Pds)	w	4.00

## ÜRÜN BİLGİ FİŞİ

Tedarikçinin adı ve ticari markası: Simfer

Tedarikçinin Adresi: Kayseri OSB Mahallesi 23.Cd. No:33 Melikgazi,KAYSERİ-TURKEY

Model Tanımlayıcısı: (SC-942 B)

Genel Ürün Parametreleri:

Parametre	Değer	Parametre	Değer			
Nominal Kapasite (kg)	9.0	cm cinsinden boyutlar	Yükseklik	85		
			Genişlik	60		
			Derinlik	56		
EElw	51.9	Enerji verimliliği sınıfı	B			
Yıkama Verimliliği Endeksi	1.031	Durulama etkinliği (g/kg)	5.0			
ECO40-60 programına dayalı olarak çevrim başına kWh cinsinden enerji tüketimi. Gerçek enerji tüketimi, cihazın nasıl kullanıldığına bağlı olacaktır.	0.494	ECO40-60 programına göre çevrim başına litre cinsinden su tüketimi. Gerçek su tüketimi, cihazın nasıl kullanıldığına ve suyun sertliğine bağlı olacaktır.	49			
İşlenmiş tekstilin içindeki maksimum sıcaklık (°C)	Nominal Kapasite	34	Kalan nem içeriği (%)	53.9	Rated Capacity	53.90
	Yarım	30			Half	53.90
	Çeyrek	24			Quarter	53.90

## ÜRÜN BİLGİ FİŞİ

Dönme Hızı (rpm)	Nominal Kapasite	1400	Dönme-kurutma verimlilik sınıfı	B
	Yarım	1400		
	Çeyrek	1400		
Program süresi (s:dk)	Nominal Kapasite	3:48	Tip	serbest duran
	Yarım	2:54		
	Çeyrek	2:54		
Dönme aşamasında havadaki akustik gürültü emisyonları (dB (A) re 1 pW)	76		Havadaki akustik gürültü emisyon sınıfı (eğirme sınıfı)	B
Kapalı mod (W)	0.50		Bekleme modu (W)	-
Gecikmeli başlatma (W) (varsa)	4.00		Ağa bağlı bekleme (W) (varsa)	-
Tedarikçi tarafından sunulan garantinin minimum süresi: 2 yıl				
Bu ürün, yıkama döngüsü sırasında gümüş iyonlarını serbest bırakmak için tasarlanmıştır.			YOK	

## ÜRÜN BİLGİ FİŞİ

PARAMETRE	BİRİM	DEĞER
ECO40-60 programı için 0.5 kg aralıklarla nominal kapasite (c)	kg	9.0
ECO40-60 programının nominal kapasitede enerji tüketimi (EW,tam)	kWh/döngü	0.835
ECO40-60 programının yarı nominal kapasitede enerji tüketimi (EW,1/2)	kWh/döngü	0.505
ECO40-60 programının çeyrek nominal kapasitede enerji tüketimi (EW,1/4)	kWh/döngü	0.198
ECO40-60 programının ağırlıklı enerji tüketimi (EW)	kWh/döngü	0.494
ECO40-60 programının standart enerji tüketimi (SCEW)	kWh/döngü	0.951
Enerji Verimliliği Endeksi (EEIW)	-	51.9
ECO40-60 programının nominal kapasitede su tüketimi (WW,tam)	L/döngü	64.0
Yarı nominal kapasitede ECO40-60 programının su tüketimi (WW,1/2)	L/döngü	46.0
Çeyrek nominal kapasitede ECO40-60 programının su tüketimi (WW,1/4)	L/döngü	37.0
Ağırlıklı su tüketimi (WW)	L/döngü	49
Nominal kapasitede ECO40-60 programının yıkama verimliliği endeksi (IW)	-	1.031
Yarı nominal kapasitede ECO40-60 programının yıkama verimliliği endeksi (IW)	-	1.031
Çeyrek nominal kapasitede ECO40-60 programının yıkama verimliliği endeksi (IW)	-	1.031
ECO40-60 programının nominal kapasitede durulama etkinliği (IR)	g/kg	5.0
ECO40-60 programının yarı nominal kapasitede durulama etkinliği (IR)	g/kg	5.0
Çeyrek nominal kapasitede ECO40-60 programının durulama etkinliği (IR)	g/kg	5.0

## ÜRÜN BİLGİ FİŞİ

Nominal kapasitede ECO40-60 programının süresi (tW)	s:dk	3:48
Yarı nominal kapasitede ECO40-60 programının süresi (tW)	s:dk	2:54
Çeyrek nominal kapasitede ECO40-60 programının süresi (tW)	s:dk	2:54
Nominal kapasitede ECO40-60 programı sırasında yük içinde minimum 5 dakikada ulaşılan sıcaklık (T)	°C	34
Yarı nominal kapasitede ECO40-60 programı sırasında yük içinde minimum 5 dakikada ulaşılan sıcaklık (T)	°C	30
Çeyrek nominal kapasitede ECO40-60 programı sırasında yük içinde minimum 5 dakikada ulaşılan sıcaklık (T)	°C	24
Nominal kapasitede ECO40-60 programının sıkma aşamasında dönme hızı (S)	rpm	1400
Yarı nominal kapasitede ECO40-60 programının sıkma aşamasında dönme hızı (S)	rpm	1400
Çeyrek nominal kapasitede ECO40-60 programının sıkma aşamasında dönme hızı (S)	rpm	1400
Nominal kapasitede ECO40-60 programı için kalan nem içeriği (Dtam)	%	53.90
Yarı nominal kapasitede ECO40-60 programı için kalan nem içeriği (D1/2)	%	53.90
Çeyrek nominal kapasitede ECO40-60 programı için kalan nem içeriği (D1/4)	%	53.90
Ağırlıklı kalan nem içeriği (D)	%	53.9
ECO40-60 programı sırasında havadaki akustik gürültü emisyonları (sıkma aşaması)	dB(A) re 1 pW	76
'KAPALI MODDA' GÜÇ TÜKETİMİ (P0)	w	0.50
'Bekleme modunda' güç tüketimi (Psm)	w	-
'Bekleme modu' bilgilerin görüntülenmesini içeriyor mu?	-	-
Ağa bağlı bekleme durumunda (varsa) 'bekleme modunda' güç tüketimi (Psm)	w	-
'Ertelemeli başlatmada' güç tüketimi (varsa) (Pds)	w	4.00

## Yetkili Servis Listesi

İl	İlçe	Telefon	Servis Adı	Adres
Adana	Ceyhan	03226135900	Ceyhan Soğutma	Burhaniye Mah Gün Sazak Cad No: 7 C Ceyhan / Adana
Adana	Çukurova	05425454097	Birtek Servis	Toros Mahallesi Mehmet Kartal Bulvarı 78148 Sokak Pekçetin 4 Apartmanı No.1/1 Çukurova / Adana
Adana	Kozan	05332507636	Cömert Soğutma	Tufanpaşa Mah Eker Sok No:4 / A Adana / Kozan
Adıyaman	Besni	05445064169	Avcı Teknik	Çat Mah. Ali Yağmur Cad. No:3-B Besni / Adıyaman
Adıyaman	Kahta	04167258101	Doğan Soğutma	Turgut Özal Mah 7001 Sok No: 16 Kahta / Adıyaman
Adıyaman	Merkez	05424204241	Eymen Teknik Soğutma	Yeşiyurt Mah. Hısnımsur Cad. No: 103 / C Adıyaman / Merkez
Adıyaman	Merkez	04162148853	Maviş Teknik Soğutma	Sümerevler Mh. Turgut Özal Cd. No:20/A Merkez/Adıyaman
Afyonkarahisar	Merkez	02722140210	Damar Elektronik	Selçuklu Mah. Güneş Hatun Cad. No:10 A Afyonkarahisar/ Merkez
Afyonkarahisar	Sandıklı	05368932942	Özlem Teknik	Çakır Mahallesi Hacıcadır Sokak No 17/A-17/B Sandıklı/Afyon
Ağrı	Doğubayazıt	04723122584	Bersan Soğutma	Çiftepınar Mah Beyazit Camii Yani No No:12 Ağrı / Doğubayazıt
Ağrı	Merkez	05439623391	Öztürk Teknik Soğutma	Leylek Pınar Mah. Vali Konağı Cad. Ahmet Deniz Apt. Altı No: 13 Merkez / Ağrı
Ağrı	Patnos	04726166181	Ağlamaz Elektrik	Cami Mah Cumhuriyet Cad No:16 Ağrı / Patnos
Aksaray	Merkez	03822125407	Akel Soğutma	Şifahane Mah Atatürk Cad 3101 Sok Özmel Apt No:2 / E Aksaray / Merkez
Amasya	Merkez	03582125312	Karataş Soğutma	Yüzevler Mah Toruntay Sok No:52 Amasya / Merkez
Amasya	Merzifon	03585130655	Beta Teknik Servis	Camicedit Mah Kara Mustafa Cad No:76 / B Amasya / Merzifon
Ankara	Beypazarı	03127628919	Doğan Teknik	Beytepe Mah Kayhan Güven Cad No:22 / C Ankara / Beypazarı
Ankara	Çubuk	03128378979	Üç-El Teknik	Atatürk Mah Leylak Sok No:1 / B Ankara / Çubuk
Ankara	Gölbashi	03124840799	Santa Teknik	Gaziosmanpaşa Mah. Plevne Cad. 22/B Ankara/Gölbashi
Ankara	Mamak	03123918686	Teknik İş Ser. Hiz.Dtm.Ltd.Şti.	Fahri Korutürk Mahallesi Şehitler Caddesi 10/A Mamak / Ankara
Ankara	Polatlı	05417651761	Cengiz Teknik	Cumhuriyet Mah. Altay Cad. No:29 A Polatlı / Ankara
Ankara	Sincan	05422230619	Sağlam Soğutma	Atatürk Mah Peçenek Cad No:134 / B Ankara / Sincan
Antalya	Alanya	05423605208	Ağaoğlu Teknik	"Tosmur Mah. Dimçayı Cad. No:5/B Alanya/Antalya"
Antalya	Gazipaşa	02425725991	Azım Teknik Servis	İstiklal Mah Dumlupınar Cad No:33 / A Antalya / Gazipaşa
Antalya	Kaş	05067250050	Yağız Teknik	Yeşilköy Mah. Atatürk Bulv. 203 / A Antalya / Kaş
Antalya	Korkuteli	02426433318	Şengün Soğutma	Kiremitli Mah 816 Sok No:13 Antalya / Korkuteli
Antalya	Kumluca	05071746292	Eymen Teknik	Meydan Mah Gürbüzler Sok No:38 / 11 Antalya / Kumluca
Antalya	Manavgat	02427428143	Alper Teknik	Örnek Mah. Fevzi Paşa Cad. No: 173 Manavgat / Antalya
Antalya	Muratpaşa	05322933212	Hedef Teknik	Kızılşaray Mah 78 Sok Gökçen Apt No:30 / A Antalya / Muratpaşa
Antalya	Serik	02427220548	Başaran Soğutma	Kökez Mah Burmahancı Cad No: 104 / C Serik
Ardahan	Merkez	05333303175	Uğur Elektronik	Kaptanpaşa Mah. Atatürk Cad. No: 15 Ardahan / Merkez
Artvin	Merkez	05464215453	Turgay Elektronik	Çamlık Mah. Hastane Cad. No:4 A-D Merkez/Artvin
Aydın	Efeler	05310146591	Özkan Teknik	Orta Mah. 222 Sok. No:14/B Efeler / Aydın
Aydın	Nazilli	02563151742	Karmen Servis Ve Ticaret	Karaçay Mah 94 Sok No:44 / B Aydın / Nazilli
Aydın	Söke	02565130348	Rençber Soğutma	Yeni Cami Mah Kocabıyık Sok No: 3 Aydın / Söke
Balikesir	Bandırma	02667143806	Gürkan Ticaret	Dere Mah 8 Sok No:20 / A Balikesir / Bandırma
Balikesir	Edremit	02663730408	Körfez Teknik Hizmetleri	Tuzcumurat Mah. 113 Sk. No:3 Edremit / Balikesir
Balikesir	Gönen	05417893776	Er Teknik	Rüstem Mah. 9003 Sok. Goral Apt. No:25 C Gönen / Balikesir
Balikesir	Karesi	02662601414	Öz-Ak Teknik	Ali Hihmet Paşa Mh. Ekin Sk. No:39 Karesi/Balikesir
Bartın	Merkez	05465104541	Isotem Servis	Orta Mah. Topcukonağı Cad. No:16 Merkez / Bartın

## Yetkili Servis Listesi

Batman	Merkez	04882144095	Fatih Soğutma	Fatih Mah Barış Cad İkbal Apt No:85 / A Batman / Merkez
Batman	Merkez	04882318047	Güler Teknik	Pınarbaşı Mah 2215 Sok Star Apt No:21 Batman / Merkez
Bayburt	Merkez	04582505007	Irmak Elektrikli Ev Aletleri	Camiikebir Mah Hafız Osman Cad No:3 Bayburt / Merkez
Bilecik	Merkez	02282125612	Şahan Teknik Servis	Bahçelievler Mah. İstanbul Ankara Asfaltı No: 27 Merkez / Bilecik
Bingöl	Merkez	04262137109	Yıldız Soğutma	Yenişehir Mah Cumhuriyet Cad No:33 Bingöl / Merkez
Bitlis	Merkez	05374765077	Solmaz Ticaret	Şemsi Bitlis Mah Nur Cad Özel İdare İşanı No:20-40 Bitlis / Merkez
Bolu	Gerede	05466780014	Enes Teknik	Seviller Mah. Bocukgatioğlu Sok. No:1 Gerede / Bolu
Bolu	Merkez	03742225010	Konfor Teknik Servis Hizmetleri	Karamanlı Mah Arap Abdullah Sok No: 8 Merkez / Bolu
Burdur	Bucak	02483254354	İklim Soğutma	Karayatlar Mah 941 Sok No:8 Burdur / Bucak
Burdur	Göhlisar	05438600718	Medusa Beyaz Eşya Servisi	Pazar Mah.379.Sok No:25-27 İç Kapı No:4 Burdur / Göhlisar
Burdur	Merkez	05530274523	Özcan Isıtma Soğutma	Konak Mah. Pazar Camii Sok. No:21/1 Burdur / Merkez
Bursa	İnegöl	02247138992	Günce Teknik	Sinanbey Mah. Murat Cad. No:11/A İnegöl / Bursa
Bursa	İznik	05315654284	Karbeyaz Bey. Eş.Ser.	Eşrefzade Mah Topkapı Cad. No:33 / 8 Bursa / İznik
Bursa	Karacabey	05548441675	Sertaş Teknik	Karacaahmet Mah 143. Sok No:21 Bursa / Karacabey
Bursa	Mustafakemalpaşa	02246131399	Zafer Teknik	Hamza Bey Mah. Korumacı Sok. No:7 İç Kapı No:A Mustafakemalpaşa/Bursa
Bursa	Nilüfer	02242418151	Özyıldız Teknik Servis Ltd.Şti.	Fethiye Mh. Ulu Cad.No:76/A Nilüfer/Bursa
Bursa	Yıldırım	05050635056	Güven Teknik	Davutkadı Mah. Sakarya Cad. No: 8 Yıldırım - Bursa
Çanakkale	Biga	02863172256	Sıla Teknik	Hamdibey Mah. İnönü Cad. No:28 / C Biga / Çanakkale
Çanakkale	Çan	02864164454	Kuzey Isıtma Ve Soğutma	Cumhuriyet Mah Vazi Mustafa Sok No:4 / C Çanakkale / Çan
Çanakkale	Gelibolu	02865664111	Ozan Teknik	Cami Kebir Mah.Gazi Süleyman Paşa Cad.46/1 Çanakkale / Gelibolu
Çanakkale	Merkez	05336189182	Özen Servis	Barbaros Mah. Mehmet Çavuş Sk. Hatipoğlu Apt. No : 53 İç Kapı No : 1 Merkez / Çanakkale
Çankırı	Merkez	03762120322	Aydinli Teknik Servis	Buğday Pazarı Mah Ahmet Talat Onay Cad No:43 / 13 Çankırı / Merkez
Çorum	İskilip	03645116000	Yüksel Soğutma	Bahabey Mah. Çorum Cad. No: 126 / A İskilip / Çorum
Çorum	Merkez	03642020364	Volkan Hilal/ Beyaz Eşya Tamiri	Yavru Turna Mahallesi Kulaksız 1 Sokak No: 71 / A Merkez / Çorum
Çorum	Sungurlu	05380352309	Seçkin Elektronik Beyaz Eşya Servisi	Fatih Mah 3005 Sok Aygar Apt No:6 / B Çorum / Sungurlu
Denizli	Çivril	02587132690	Ünal Soğutma	Aşağı Mah Atatürk Cad No:55 Denizli / Çivril
Denizli	Merkezefendi	02582616661	Kantarlar Mühendislik Sanayi Ve Ticaret Limited Şirketi	Topraklık Mah. 661 Sok. No:6/1 Pamukkale / Denizli
Diyarbakır	Bağlar	04122355404	Maden Isıtma Soğutma Sistemleri San.Ve Tic. Lmt. Şir.	Sento Cad. Yunusemre Mah. Özbay Apt. Altı No: 17 Diyarbakır / Bağlar
Diyarbakır	Bismil	05069763508	Çelebi Soğutma	Akpınar Mah Örnek Cad No:50 / B Diyarbakır / Bismil
Diyarbakır	Ergani	04126120082	Hebun Soğutma	"Sanayi Mah. Kurtuluş Cad. Ademoğlu Yaşam Sitesi No: 202B Ergani / Diyarbakır"
Diyarbakır	Silvan	05363285978	Baver Soğutma	Selahattin Mh Demirciler Cd No:9 Diyarbakır/Silvan
Düzce	Merkez	03805241577	Hızlı Servis Elek. Ev Alt. Satış Ve Tamiri	Şerefiye Mah Unuzade Sok No:18 / B Düzce / Merkez
Edirne	Keşan	02847152271	Mutlu Teknik	Yukarı Zaferiye Mah İlyasbey Cad No:19 Edirne / Keşan
Edirne	Merkez	05462396132	Gözde Teknik	Sarıca Paşa Mah. Şifa Mektep Sok. No:27 Akan12 Orkun Apt Dükkan:1 Merkez / Edirne
Elazığ	Kovancılar	04246114400	Doğu Teknik	Bahçelievler Mah Fevzi Çakmak Cad No:3 Elazığ / Kovancılar

## Yetkili Servis Listesi

Elazığ	Merkez	04242181800	Yıldız Teknik Servis	Rızaiye Mah Hacı Hulusi Efendi Sok No:2 / D Elazığ / Merkez
Erzincan	Merkez	04462148996	Garanti Tamir Servisi	İnönü Mah 17. Sokak No:15 A Merkez / Erzincan
Erzurum	Hinis	05388677389	Çoruk Teknik Servis	Yeşil Bahçe Mah. 1001 Sok. No:17 Hinis/Erzurum
Erzurum	Horasan	05365269185	Acar Soğutma	Recep Tayyip Erdoğan Mh Bayram Cd Kadioğlu Ap No:23 D Horasan/Erzurum
Erzurum	Oltu	05334244869	Aydemir Ticaret	Şehitler Mah. Huzur Sok. No:13 Oltu/Erzurum
Erzurum	Yakutiye	04422385757	Akar Teknik Isı	Lalapaşa Mah Cennet Çeşmesi Sok No:6A Erzurum / Yakutiye
Eskişehir	Tepebaşı	02222171492	Volkan Soğutma Isıtma Sanayi	İhsaniye Mah Kırım Cad No:58 Eskişehir / Tepebaşı
Gaziantep	İslahiye	03428631424	Söylemez Soğutma	Erenler Mah Gaziantep Cad No:61 Gaziantep / İslahiye
Gaziantep	Nizip	03425122207	Teknik Soğutma	Fatih Sultan Mah Şehitler Cad No: 4 / B Nizip / Gaziantep
Gaziantep	Şahinbey	05359382341	Flaş Teknik Servis	60Yıl Mah Mehmet Oğuz Cad No:160 / B Gaziantep / Şahinbey
Gaziantep	Şahinbey	03422201422	Akal Beyaz Eşya Day.Tük. Mal.Ser.Hiz.San. Ve.Tic. Limited Şirketi	Kolejtepe Mah 9002 Sok No: 5 Şahinbey / Gaziantep
Giresun	Tirebolu	04544114812	Temür Teknik Servis	Körİman Mah Mehmet Bayrak Cad İstanbul Evler No:43 Giresun / Tirebolu
Gümüşhane	Kelkit	04563171135	Mutlu Soğutma	Büyükcami Mah Hilal Sok No:9 Gümüşhane / Kelkit
Gümüşhane	Merkez	05363427075	Emiroğlu Asansör	Hasanbey Mah Hasan Bey Cad No:9 / B Gümüşhane / Merkez
Hakkari	Merkez	04382115859	Tekçe Kardeşler	Kayacan Cad. Yüzgeç Apartman Altı No: 5 Hakkari / Merkez
Hakkari	Şemdinli	05303271441	Özer Soğutma	Moda Mahallesi Çevre Caddesi No:128/A İç Kapı No:B2 Şemdinli Hakkari
Hakkari	Yüksekova	04383515225	Medya Elektronik	Güngör Mah Güngör Cad Oylar İş Merkezi No:1 / 9 Hakkari / Yüksekova
Hatay	Antakya	05385120971	Altınöz Isıtma Soğutma	"Ürgen Paşa Mah. 54. Sok. No:8/2 Antakya/Hatay"
Hatay	Hassa	05366101490	Aktepe Soğutma	Aktepe Mah İnönü Cad No:24 Hassa / Hatay
Hatay	İskenderun	03266148825	Koray Soğutma Isıtma	Denizciler Mah. Hacı Bekir Ağca Cad. No 44 İskenderun / Hatay
Hatay	Kırıkhan	03263443184	Başkarlar Elektronik	Barbaros Mah Şehit Erdoğan Karaoğlu Cad 141 / C 1 Sok Hatay / Kırıkhan
Hatay	Reyhanlı	03264130796	Yıldız Soğutma	Cumhuriyet Mah 238 Sok No:66 Hatay / Reyhanlı
Hatay	Samandağ	05325115404	Samandağ Soğutma	Çöğürlü Mahallesi Cemal Gürsel Caddesi No:78 Yayladağı Yolu Üzeri Samandağ/Hatay
İğdir	Merkez	05412429178	Can Elektronik Ltd Şti	14 Kasım Mah Nihat Polat Cad No:743 İğdir / Merkez
Isparta	Eğirdir	02463112010	Demkar Teknik Soğutma	Seydim Mah Mehmet Yiğitbaşı Cad Babasultan Apt No:17 / A Isparta / Eğirdir
Isparta	Keçiborlu	02465413572	Onur Isıtma Ve Soğutma	Hasanbey Mah Gürsel Cad No:22 / A Isparta / Keçiborlu
Isparta	Merkez	02462182327	Dizayn Elektronik	Hızırbey Mah. 1509 Sok. No:40 Merkez / Isparta
Isparta	Yalvaç	02464414424	Güven Teknik Soğutma	Pazaraşığı Mah Turgut Özal Bulv No: 5 Yalvaç / Isparta
İstanbul-Asy	Kadıköy	02163475856	EztoI Teknik Servis	Eğitim Mah Murat Paşa Cad No:69 / A İstanbul-Asy / Kadıköy
İstanbul-Asy	Kartal	05549806094	Elit Teknik	Şoğanlık Yeni Mah. Atatürk Caddesi No:36 B-B Blok Kartal / İstanbul
İstanbul-Asy	Sultanbeyli	05438765568	Ysn Beyaz Eşya Servis	Adil Mah. Yaver Sok. No: 4-8Ab Sultanbeyli/İstanbul
İstanbul-Asy	Ümraniye	02164120021	Furkan Teknik	Atatürk Mah. Koç Sok. Ekşioğlu Derya Sitesi B Blok.No: 3/B 1A Ümraniye / İstanbul
İstanbul-Avr	Avcılar	02126760038	Em-El Teknik Servis	Cihangir Mah Kalem Sok No:30 / B İstanbul-Avr / Avcılar
İstanbul-Avr	Bağcılar	02124891662	Murat Teknik Servis	Fevzi Çakmak Mah 2048 Sok No:8 / A İstanbul-Avr / Bağcılar

## Yetkili Servis Listesi

İstanbul-Avr	Bayrampaşa	05073695056	Ati Teknik	Kartaltepe Mah. Bilgehan Cad. Salih Apt. No:27/A Bayrampaşa / İstanbul
İstanbul-Avr	Esenler	02126111926	Özgün Teknik	Mimarsinan Mah. 98. Sok. No: 1 / B Esenler / İstanbul
İstanbul-Avr	Kağıthane	05468524394	Doğan Teknik Servis	Şirintepe Mah Barbaros Cad No: 195 A 195 B İstanbul-Avr / Kağıthane
İzmir	Bergama	02326321162	Sefa Teknik	İnkilap Mah Vakıf Sok No: 3 / A Bergama / İzmir
İzmir	Karabağlar	02322563003	Tekser Doğalgaz Day.Tük. Mal.Tic.San.Ltd	Doğanay Mah. Ulu Önder Cad. No: 110 Karabağlar/İzmir
İzmir	Karşıyaka	02323657270	Lider Teknik	Girne Bulvarı No: 211 A İmbatlı Mah. Karşıyaka / İzmir
İzmir	Tire	02325116319	Yıldız Elektronik	Kurtuluş Mah. Akyol Cad. No:52 Tire / İstanbul
İzmir	Torbali	02328563545	Özer Grup Isıtma Ve Soğutma Sistemleri Limited Şirketi	Torbali Mh.9 Eylül Cad.No:54/A İzmir/ Torbali
Kahramanmaraş	Afşin	05455458518	Ceyhan Soğutma	Dedebaba Mahallesi Volkan 1 Sokak No:3B Afşin / Kahramanmaraş
Kahramanmaraş	Dulkadiroğlu	05464904604	Tuana Teknik Soğutma	Şeyh Adil Mah . 4 Sok. No:16 Dulkadiroğlu /Kahramanmaraş
Karabük	Merkez	03704243295	Nur Elektrik	Kayabaşı Mah. Bahattin Gazi Cad. No:46 B Karabük/Merkez
Karaman	Ermenek	05379343334	Hakan Teknik Servis Hizmetleri	Taşbaşı Mah. İnönü Sok. No:2 İç Kapı No:101 Ermenek/Karaman
Karaman	Merkez	03382140969	Kismet Soğutma	Mansuredde Mah 097 Sok No:9 / A Karaman / Merkez
Kars	Merkez	04742236852	Termik Soğutma	Faikbey Cad. No: 234/D Merkez/Kars
Kastamonu	Merkez	03662147272	Çakıroğlu Ticaret	Aktekke Mah Çengeller Sok No:6 Kastamonu / Merkez
Kastamonu	Tosya	03663131205	Atak Teknik Ev Aletleri Isıtma Ve Soğutma Sistemleri	İbni Selim Mah. Fazıl Boyner Cad. No: 2/F Tosya / Kastamonu
Kayseri	Develi	03526218614	Şimşekler Soğutma	İbrahimaga Mah Cumhuriyet Cad No:62 Kayseri / Develi
Kayseri	Melikgazi	03523337712	Özem Elektronik Sanayi Tic. Ltd.Şti	Tacetinveli Mah Etiler Sok No 16/B Üzüm Plaza Altı Melikgazi / Kayseri
Kırıkkale	Merkez	03182252500	Işık Soğutma	Gürler Mah. İstiklal Cad. 73/A Kırıkkale/Merkez
Kırklareli	Babaeski	02885123248	Erenler Teknik	Hamidiye Mah İstasyon Cad Yıldız1 Apt B Blk No:1 / 1 Kırklareli / Babaeski
Kırşehir	Merkez	03862142721	Teknik Soğutma	Aşıkpasha Mah Ünverdi Apt No:34 / B Kırşehir / Merkez
Kilis	Merkez	05354462319	Çağdaş Teknik	Ekrem Çetin Mah. Ekrem Çetin Cad. 13/F Kilis / Merkez
Kocaeli	Gebze	02626463940	Alemdar Teknik Servis	Hacıhalil Mah Yazı Cad 1229 Sok No:2 / C Kocaeli / Gebze
Konya	Akşehir	03328131441	Sude Isıtma & Soğutma	Seyran Mah Ş Şükrü Yıldız Cad No:6 / B Konya / Akşehir
Konya	Beyşehir	05436262988	Selvi Soğutma	Bahçelievler Mah Prof Dr Yılmaz Muslu Cad No:38 / A Konya / Beyşehir
Konya	Ereğli	03327133081	Mutlu Ticaret	Hamidiye Mah. Anıt Cad. Ekmel Apartmanı A-Blok Kapı No:73A Ereğli/Konya
Konya	İlgın	05438204988	Birtek Teknik İklimlendirme Ve Soğutma	Camiatik Mah.114919 Sok. No:4/B Ilgın/Konya
Konya	Karatay	03323508309	Teknik İş Isıtma Ve Soğutma	Köprübaşı Mah. Sedirler Cad. No: 10 / A Karatay / Konya
Konya	Meram	03323500032	Erkam Soğutma Ve Isıtma Servis	Saadet Mah Dr Ahmet Özcan Cad No:44 / A Konya / Meram
Kütahya	Emet	05386070322	Hızır Servis	Hamam Mah Simav Cad No:35 / A Kütahya / Emet
Kütahya	Merkez	02742263280	Elifoğlu Ticaret	30 Ağustos Mah Fatih Sultan Mehmet Cad No:43 / B Kütahya / Merkez
Kütahya	Simav	05447121244	Yusufca Teknik	4 Eylül Mah. Yıldırım Beyazıt Cad. No: 39 İç Kapı No: A Simav / Kütahya
Kütahya	Tavşanlı	02746149399	Kristal Soğutma	Kavaklı Mah Tavşan Tarla Sok No:12 / A Kütahya / Tavşanlı
Malatya	Battalgazi	04223211413	Başer Teknik	Kmustafa Paşa Mah Mimarsinan Cad No:47 / A Malatya / Battalgazi

## Yetkili Servis Listesi

Malatya	Hekimhan	04227133188	Kardelen Soğutma	Yeni Mah Bağ Yolu Cad No:3 Malatya / Hekimhan
Manisa	Akhisar	02364145009	Coşkun Teknik	"İnönü Mahallesi 157 Sokak No: 5/B Akhisar/Manisa"
Manisa	Alaşehir	05346862308	Ala Soğutma	Soğuksu Mah. İstiklal Cad. 185 Alaşehir / Manisa
Manisa	Kula	02368167486	Şahin Soğutma	4 Eylül Mah 238 Sok No: 4 / B Kula / Manisa
Manisa	Salihli	02367162323	Caner Teknik	"Yörük Mah. Kamil Sezer Cad. No:13/C Salihli/Manisa"
Manisa	Soma	02366131111	Engin Soğutma	Nihat Danişman Mah Ege Sok No:3 / A Manisa / Soma
Manisa	Turgutlu	05321325976	Hedef Elektronik	Altay Mah. Sevinç Sok. No:12/A Turgutlu / Manisa
Manisa	Yunusemre	05365773358	Baldemir Soğutma	Yeni Mah. 4774 Sok. No:3/A Yunusemre/Manisa
Mardin	Kızıltepe	05428390700	Zafer Soğutma	Koçhisar Mah. 341. Sokak No: 10 A Kızıltepe / Mardin
Mardin	Midyat	04824621626	Aykatek Klima Ve Beyaz Eşya Servisi	Yeni Mah Mardin Çevreyolu Blv No: 85 / A Mardin / Midyat
Mardin	Nusaybin	05448289733	Modern Tekniker Isıtma	8 Mart Mah. Yonca Sok.No:1 Mardin/Nusaybin
Mersin	Anamur	05366858739	Anamur Teknik Servis	Saray Mah. Akdeniz Cad. No: 41 / B Anamur / Mersin
Mersin	Erdemli	03245151608	Koç İklimlendirme	Merkez Mah Özel İdare Sok No: 1 / B Erdemli / Mersin
Mersin	Mut	05380296678	Göker Soğutma	Kale Mah Hükümet Cad No:2 / A Mersin / Mut
Mersin	Silifke	05447332110	Alper Elektronik	Gazi Mah. 41 Sok. No: 8 / B Silifke / Mersin
Mersin	Tarsus	03246255506	Güney Teknik	"Şehitishak Mah. Mevlana Cad. Sema Şema Apt. No:11/A Tarsus/Mersin"
Mersin	Yenişehir	03243265272	Kutup Soğutma	Cumhuriyet Mah 1605 Sok No:20/B-C Mersin / Yenişehir
Mersin	Yenişehir	05425236888	Gazi Soğutma	Eğriçam Mah 2273 Sok No: 21/ A Yenişehir / Mersin
Muğla	Bodrum	02523827306	Halil Teknik	Bahçelievler Mah 7043 Sok Anıl İş Merkezi F-1 Muğla / Bodrum
Muğla	Bodrum	05452378373	Öztürk Teknik	Çırkan Mah.Uslu Sok. No:18 / B Konacık Bodrum
Muğla	Fethiye	02526126184	Polat Soğutma	Taşkaya Mah. Süleyman Demirel Bulvarı No:74/D Fethiye/Muğla
Muğla	Menteşe	02522435508	Çağdaş Teknik	Kötekli Mh. Sıtkı Koçman Cd. No:25-1 İç Kapı No: 213 Mentese/ Muğla
Muğla	Ortaca	02522826595	Akın Teknik	Atatürk Mah. Cumhuriyet Cad. No:33/B Ortaca/Muğla
Muğla	Yatağan	02525725631	Aş Teknik	Yeni Mah 152 Sok No:8 Muğla / Yatağan
Muş	Bulanık	05347646109	Veyysel Elektronik	Yeni Mah. 100.Yıl Hal Cad. No:5/A Bulanık/Muş
Muş	Merkez	04362122689	Günay Soğutma	Saray Mah Cumhuriyet Cad Sendur Sit A No:7 Muş / Merkez
Nevşehir	Merkez	03842130204	Eren Soğutma	350 Evler Mah Park Cad No:9 Nevşehir / Merkez
Niğde	Merkez	03882337965	Öner Soğutma	Şahinalı Mah Şirin Sok Feray Yapı Koop No:29 / B Niğde / Merkez
Ordu	AltınOrdu	04522144569	Bilim Teknik	Yeni Mah Şehit Polis Aydın Güler Sok No:10 Ordu / Altınordu
Ordu	Aybastı	05443062097	Esen Beyaz Eşya Servis	Esenli Mah Reşadiye Cad No:44 / A Ordu / Aybastı
Ordu	Fatsa	04524008484	Eriş Beyaz Eşya Bakım Ve Onarım Servisi	Dumlupınar Mh. İpekçi Cd. No:26 Fatsa / Ordu
Ordu	Ünye	04523248251	Evren Teknik	Kaledere Mah Gogina Sok No:46 / A Ordu / Ünye
Osmaniye	Düziçi	03288766342	Oflaz Elektronik&Soğutma	Karşıyaka Mah Ökkeş Namılı Cad No:12 Osmaniye / Düziçi
Osmaniye	Kadirli	05300698043	İklim Soğutma	Şehit Vedat Kocadallı Mah. Dr. Devlet Bahçeli Blv.No:88 Kadirli/ Osmaniye
Osmaniye	Merkez	03288145008	Atlantik Beyaz Eşya Teknik Servisi	Raufbey Mah. Alparslan Türkeş Cad. No:80 / A Osmaniye
Rize	Ardeşen	05547457340	Viçe Teknik	Deniz Mah Huzur Cad Ardeşen Sok Z5 No:21 Ardeşen/Rize
Rize	Çayeli	04645325203	İlmaz Soğutma	Yeni Pazar Mah S.S. İshakoğlu Cad Koçal Apt Altı No: 42 / A Çayeli
Rize	Merkez	04642234004	Üçlem Soğutma Isıtma	Ekrem Orhon Mah Karanfil Sok Karanfil Apt Altı No: 3/A Rize
Sakarya	Adapazarı	02642815410	Denктаş Soğutma	İstiklal Mah. 433. Sokak No:16-B Adapazarı / Sakarya

## Yetkili Servis Listesi

Sakarya	Karasu	05350575460	Mb Teknik Elektronik Servis	İncilli Mah. Kültür Cad. No:32 / Ba Karasu / Sakarya
Sakarya	Pamukova	05548997170	Sinada Isıtma Ve Soğutma Sistemleri	Elperek Mah Fatih İpekçioğlu B Blok No:83 / B No:83 Sakarya / Pamukova
Samsun	Bafra	03625427471	Çiloğlu Beyaz Eşya Servisi	Kızılırmak Mah Kabaoğlu Sok No:4 Samsun / Bafra
Samsun	Çarşamba	03628335280	Can Soğutma	Sarıcalı Mah Hasanlı Sok No:26 / D Samsun / Çarşamba
Samsun	İlkadım	03622333627	Çağrı Teknik	Derebahçe Mah Sapanca Sok No: 5 / A İlkadım / Samsun
Samsun	Vezirköprü	05354196576	Uzman Teknik	Fazıl Ahmet Paşa Mah. 107 Sok. No:18 Vezirköprü / Samsun
Siirt	Kurtalan	04844114976	Pekgöz Soğutma	Yenidoğan Mah Yeni Doğan Çarşısı No:10 Siirt / Kurtalan
Siirt	Merkez	04842246894	Şen Teknik Isıtma Soğutma	Yeni Mahalle Cemil Ertekin Caddesi Eğil Apt. No:67 Kapı No:1 Merkez Siirt
Sinop	Ayancık	03686132012	Çalışkan Beyaz Eşya Teknik Servis	"Yalı Mah Köprübaşı Cad No:20 Sinop / Ayancık"
Sinop	Gerze	03687182125	Es Büfe Elektrikli Ev Aletleri	Çarşı Mah İskele Cad No:56 Sinop / Gerze
Sivas	Gürün	03467153838	Üçpınar Teknik Servis	Pınarönü Mah Ş Naci Avunduk Cad Asaf Coban Belediye Kültür Mer No:6 Sivas / Gürün
Sivas	Merkez	05434995607	Artek Isıtma Soğutma	Küçükminare Mah Dikilitaş Cad No:7 Sivas / Merkez
Sivas	Suşehri	03463112052	Termik Elektrik	Kemalpaşa Mah Erzincan Cad No: 4 / A Suşehri / Sivas
Sivas	Şarkışla	05355810634	Öztürk Tamir	Yeni Mah Değirmen Sok No:18 Sivas / Şarkışla
Şanlıurfa	Ceylanpınar	05443670482	Asan Soğutma	Ulucami Mah Cumhuriyet Cad No:120 Şanlıurfa / Ceylanpınar
Şanlıurfa	Haliliye	05325896340	Dedecan Teknik Servis	Veysel Karani Mh. 474 Sk. Reyvan Apt. Altı No:11 Haliliye
Şanlıurfa	Hilvan	04146811289	Gümüş Elektrik	Karacurun Mah İnönü Cad No:8 Şanlıurfa / Hilvan
Şanlıurfa	Siverek	05445788068	Bütünay Teknik	Kale Mah. İnönü Cad. No:6-E Şanlıurfa / Siverek
Şanlıurfa	Viranşehir	04145113970	Baran Soğutma	Hürriyet Mah Hürriyet Cad No:6 / A Şanlıurfa/Viranşehir
Şırnak	Beytüşşebap	05444122585	Yiğit Elektronik	Elki Mah Cumhuriyet Cad No:39 Şırnak / Beytüşşebap
Şırnak	Cizre	04866163031	Uzanlar Soğutma	Yafes Mah Sittinefis Cad No:24 Şırnak / Cizre
Şırnak	Merkez	04862162153	Zeyrek Soğutma	Bahçelievler Mah Gaffar Okan Cad No:3 Şırnak / Merkez
Şırnak	Silopi	05445441437	Ertem Soğutma	Cudi Mah 4 Cad No:37 Şırnak / Silopi
Tekirdağ	Çorlu	05073485191	Full Teknik	Reşadiye Mah Mandıracı Cad 2 Sok 4 Aralık No:5 / 2 Tekirdağ / Çorlu
Tekirdağ	Kapaklı	02827173773	Arslan Teknik	Cumhuriyet Mah. Ferah Sok. No:5 / 7 Kapaklı / Tekirdağ
Tekirdağ	Süleymanpaşa	05412133692	Alper Erdin Dirican	Yavuz Mah. Zarif Sok. No:1/B Süleymanpaşa/Tekirdağ
Tokat	Erbaa	03567155057	Sistem Soğutma	Yeşilyurt Mah Atatürk Cad No:65 / A Tokat / Erbaa
Tokat	Merkez	03562288097	Gop Soğutma	Esentepe Mah. Fatih Cad 21 / A Merkez / Tokat
Tokat	Niksar	03565271527	Yaşam Teknik Soğutma	"Gazi Osman Paşa Mh Mehmet Akif Ersoy Cd No:66/21 Tokat/Niksar"
Tokat	Turhal	03562762246	Uzman Teknik Servis	Y.Selim Mah. Ş.Bülent Günel Cad. No: 15 Turhal / Tokat
Trabzon	Araklı	04627217813	Gümüştaş Teknik	Merkez Mahallesi Menekşe Sokak No:22/C Araklı Trabzon
Trabzon	Of	04627716771	Keskin Teknik Servis	Sulaklı Mah Cumhuriyet Cad No:173 / A Trabzon / Of
Trabzon	Ortahisar	04622230413	Modern Soğutma	Fatih Mah. Zübeyde Hanım Cad. No:25 Ortahisar / Trabzon
Trabzon	Vakfikebir	04628414831	Bıyıklı Soğutma	Kemaliye Mah. 14 Şubat Kurtuluş Cad. No:7/B Vakfikebir / Trabzon
Uşak	Eşme	05378935493	Sirgeli Soğutma	Şehit Alibey Mah Hastane Cad No:5 Uşak / Eşme
Uşak	Merkez	05337688058	Deniz Isıtma Soğutma Sistemleri	Ünalın Mah Bodur Sok No:16 / B Uşak / Merkez
Uşak	Sivaslı	02766183457	Kahraman Soğutma Isıtma	Atatürk Mah Uğur Mumcu Cad No:6 / A Uşak / Sivaslı

## Yetkili Servis Listesi

Van	Başkale	05412338485	Uður Teknik Soęutma	Tepebaşı Mah. Tucer Sok. No:120 Başkale /Van
Van	Erciş	04323519944	Er Teknik	Vanyolu Cad Karadaęlar Sok Yücesoy Yaşam Sit A Blok No: 1
Van	İpekyolu	04322171772	As Teknik	Halilaęa Mah Gölbaşı Cad. Stad Arkası Sokak Gökent Evleri B / 30 İpekyolu / Van
Van	Tuşba	05427459895	Ebinç Teknik Servis	Bahçivan Mah Sihke Cad Ateş Sok No:16 Van / Tuşba
Yalova	Merkez	05445136840	Paşa Teknik	Bahçelievler Mah. Demirel Sok. No:2/A Yalova
Yozgat	Akdaęma- deni	03543141011	Ünalanlar Elektronik	İbrahim Aęa Mah. Dumlu Pınar Cad. 7/B Yozgat / Akdaęma- deni
Yozgat	Boęazlıyan	03546451245	Esgo Elektronik Beyaz Eşya	Çarşı Mah Şehit Kınalı Mustafa Sok No:14 Yozgat / Boęazlıyan
Yozgat	Merkez	03542171560	Zorlu Soęutma	Aşāınohutlu Mah Doęuş Sok Ankara Apt No:20 Yozgat / Merkez
Yozgat	Sorgun	05444622082	Aras Isıtma Soęutma	Hanbaşı Mah. 23 Sk. No:1 Yozgat/Sorgun
Zonguldak	Çaycuma	03726156505	Yiğit Ticaret	Çay Mah. Ömer Kalaycı Cad. No: 22 Çaycuma / Zonguldak
Zonguldak	Ereęli	03723232036	Petek Soęutma	Baęlık Mah Hatip Sok No :103 Ereęli / Zonguldak

### Üretici Adres:

TCL Home Appliances (HeFei) Co.,Ltd

### Address:

NO.10 YUNHU ROAD,ECONOMIC DEVELOPMENT ZONE, HEFEI CITY,ANHUI, P.R.CHINA

## GARANTİ ŞARTLARI

- Garanti süresi malların teslim tarihinden itibaren başlar ve 3 yıldır.
- Malın tanıma ve kullanma kılavuzunda gösterildiği şekilde kullanılması ve SER DAYANIKLI TÜKETİM MALLARI İÇ VE DIŞ TİC. SAN. A.Ş.'nin yetkili kıldığı servis elemanları dışındaki şahıslar tarafından bakım, onarım veya başka bir nedenle müdahale edilmemiş olması şartıyla, malın bütün parçaları dahil olmak üzere tamamı malın teslim tarihinden itibaren yukarıda belirtilen süre kadar malzeme, işçilik ve üretim hatalarına karşı garantilidir.
- Malın ayıplı olduğunun anlaşılması durumunda tüketicisi, 6502 sayılı Tüketicinin Korunması Hakkında Kanununun 11 inci maddesinde yer alan; a- Sözleşmeden dönme, c- Ücretsiz onarım isteme, b- Satış bedelinden indirim isteme, ç- Satılanın ayıpsız bir misli ile değiştirilmesini isteme, haklarından birini kullanabilir.
- Tüketicinin bu haklardan ücretsiz onarım hakkını seçmesi durumunda satıcı, işçilik masrafı, değiştirilen parça bedeli ya da başka herhangi bir ad altında hiçbir ücret talep etmeksizin malı onarmak veya onarılmasını sağlamakla yükümlüdür. Tüketicisi, ücretsiz onarım hakkını üretici veya ithalatçıya karşı da kullanabilir. Tüketicinin bu hakkını kullanmasından satıcı, üretici ve ithalatçı müştereken ve müteselsilen sorumludur.
- Tüketicinin bu haklardan ücretsiz onarım hakkını seçmesi durumunda satıcı, işçilik masrafı, değiştirilen parça bedeli ya da başka herhangi bir ad altında hiçbir ücret talep etmeksizin malı onarmak veya onarılmasını sağlamakla yükümlüdür. Tüketicisi, ücretsiz onarım hakkını üretici veya ithalatçıya karşı da kullanabilir. Tüketicinin bu hakkını kullanmasından satıcı, üretici ve ithalatçı müştereken ve müteselsilen sorumludur.
- Malın azami tamir süresi, ilgili mevzuatta belirlenen kullanım ömrü süresince 20 iş gününü geçemez. Bu süre, mala ilişkin arızanın garanti süresi içinde yetkili servis istasyonuna veya satıcıya bildirim tarihinden, garanti süresi dışında ise malın yetkili servis istasyonuna teslim tarihinden itibaren başlar. Malın garanti kapsamındaki arızasının 10 iş günü içerisinde giderilememesi halinde, imalatçı veya ithalatçı tarafından; malın tamiri tamamlanıncaya kadar, benzer özelliklere sahip başka bir malın tüketicinin kullanımına tahsis edilmesi zorunludur. Tüketicisi tarafından benzer özelliklere sahip başka bir malın talep edilmemesi halinde imalatçı veya ithalatçı bu yükümlülüğünden kurtulur. Malın garanti süresi içinde arızalanması halinde, tamirde geçen süre garanti süresine eklenir.
- Malın kullanma kılavuzunda yer alan hususlara aykırı kullanılmasından kaynaklanan hasar ve arızalar garanti kapsamı dışındadır.
- Tüketicisi, garantiden doğan haklarının kullanılmasına ile ilgili olarak çıkabilecek uyuşmazlıklarda yerleşim yerinin bulunduğu veya tüketicisi işleminin yapıldığı yerdeki Tüketicisi Hakem Heyetine veya Tüketicisi Mahkemesine başvurabilir.
- Tüketicisi, garantiden doğan haklarının kullanılmasına ile ilgili olarak çıkabilecek uyuşmazlıklarda yerleşim yerinin bulunduğu veya tüketicisi işleminin yapıldığı yerdeki Tüketicisi Hakem Heyetine veya Tüketicisi Mahkemesine başvurabilir.

İthalatçı Firmanın		Malın
Ünvanı:	<b>SER DAYANIKLI TÜKETİM MALLARI İÇ VE DIŞ TİC. SAN. A.Ş.</b>	Markası: Simfer
Adresi:	Maltepe Mah. Eski Çırpıcı Sok. No:4A İçkapı No:69 Zeytinburnu/İstanbul	Cinsi: <b>Çamaşır Makinesi</b>
Telefon Numarası:	0850 201 03 52	Modeli:
Faks:	0212 474 91 22	Bandrol ve Seri No:
İnternet Adresi:	<a href="http://www.simfer.com.tr">www.simfer.com.tr</a>	Garanti Süresi: <b>3 yıl</b>
		Azami Tamir Süresi: 20 iş günü

simfer

## Satıcı Firmanın

Ünvanı:	Fatura Tarih ve Sayısı:
Adresi:	Teslim Tarihi ve Yeri:
Telefonu:	Yetkilinin İmzası:
Faks:	Firmanın Kaşesi:
e-posta:	

Bu bölümü, ürünü aldığınız Yetkili Satıcı imzalayacak ve kaşeyecektir.

# WASHING MACHINE OWNER'S MANUAL

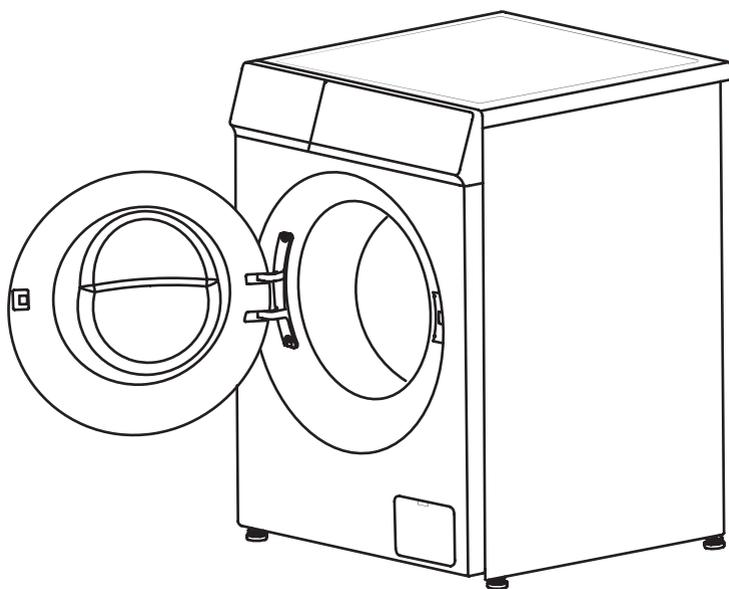

SC-942 B

**simfer**

## CONTENTS

<b>Product specification</b> .....	43
<b>Safety precaution</b> .....	44
<b>Important Hints</b> .....	46
<b>Overview of washing Machine</b> .....	47
<b>Install washing Machine</b> .....	48
<b>Operate washing Machine</b> .....	51
<b>Maintenance</b> .....	57
<b>Troubleshooting</b> .....	59
<b>Appendix</b> .....	60
<b>Products Fiche</b> .....	62

## PRODUCT REGISTRATION

Thank you for purchasing our SIMFER product. This easy-to-use manual will guide you in getting the best use of your washer. Inside you will find many helpful hints on how to use and maintain your washing machine properly. You'll find many answers to common problems in the chart of troubleshooting tips. Remember to record the model and serial numbers. They are on the back of the unit.

## PRODUCTS SPECIFICATION

**Voltage:** 220-240V~/50Hz

**Water pressure:** 0.05-0.8MPa

<b>Model</b>	<b>Capacity</b>	<b>Rated Power</b>	<b>Outer Dimension (W*D*H)cm</b>
SC-7503	8.0 kg	1900W	60*52*85
SC-7503	9.0 kg	1900W	60*52*85



### **NOTE:**

1. All the pictures in the manual are used far schematic only.It may be different from the machine you buy.
- 2.The actual function and the data in kind prevail.

## **SAFETY PRECAUTION**



# **WARNING**

To reduce the risk of fire, electric shock, or injury to persons when using your appliance, follow basic precautions, including the following

- If the power cord is damaged, it must be replaced by the manufacturer, service agent or similarly qualified persons in order to avoid the hazard.
- The new hose-sets supplied with the washer are to be used and that old hose-sets should not be reused.
- This appliance is not intended for use by persons (including children) with reduced physical, sensory or mental capabilities, or lack of experience and knowledge, unless they have been given supervision or instruction concerning use of the appliance by a person responsible for their safety. Children should be supervised to ensure that they do not play with the appliance. (This warning is not for EUROPEAN market)
- This appliance can be used by children aged from 8 years and above and persons with reduced physical, sensory or mental capabilities or lack of experience and knowledge if they have been given supervision or instruction concerning use of the appliance in a safe way and understand the hazards involved. Children shall not play with the appliance. Cleaning and user maintenance shall not be made by children without supervision. (This warning is for EUROPEAN market)
- Carpet does not obstruct the opening for washing machine with ventilation openings in the base.
- Children of less than 3 years should be kept away unless continuously supervised.
- This appliance is intended to be used in household and similar applications such as:
  - staff kitchen areas in shops, offices and other working environments;
  - farm houses
  - by clients in hotels, motels and other residential type environments;
  - bed and breakfast type environments;
  - areas for communal use in blocks of flats or launderettes.

## **SAFETY PRECAUTION**

- Take care that power voltage and frequency shall be identical to those of washing machine.
  - To ensure your safety,power cord plug must be inserted into an earthed socket.Check carefully and make sure that your socket is proper and earthed reliably.
  - Do not use any socket with rated current less than that of washing machine.
  - Do not operate your washer when parts are missed or broken.
  - Never pull aut power plug with wet hands.
  - Replace immediately worn power cord,loose plugs/power sockets.
  - Unplug your washer before cleaning or making any repair.
- Please check whether the water inside the drum has been drained before opening the door.Please do not open the door if there is any water visible.
- Glass door may be very hot duing the operation.Keep kids and pets far away from the washer during the operation.
  - Make sure that the water and electrical device must be connected by a qualified technician in accordance with the manufacturer’s instruction and local safety regulations.
  - Before operating this machine,all packages and transit bolts must be removed.Otherwise,the washing machine may be seriously damaged while washing the clothes.
  - Flammable and explosive or toxic sovents are forbidden.Gasoline and alcohol etc.Shall not be used as detergents.Please only select the detergents suitable for machine washing.
  - Be careful of scald while the washer draining hot washing water.
  - Never unplug yourwasher by pulling on the supply cord.Always grasp the plug firmly and pull straight out from the outlet.
  - If your old appliance is not being used anymore,we recommend that you remove the door and cut off the supply cord.
  - Packing materials may be dangerous to the kids.Please keep ali packing materials(plastic bags,foams etc)far away from the kids.
  - Do not climb up and sit on top cover of the machine.
  - Pets and kids may climb into the machine.Check the machine before every operation.
  - Do not lean against the door of the washer.

## **IMPORTANT HINTS**

- The household washing machine isn't intended to be built-in.
- This washing machine is for indoor use only.
- Make sure that all pockets are empty. Sharp and rigid items such as coin, brooch, nail, screw or stone etc. May cause serious damages to the washer.
- Please remember to disconnect water and power supply immediately after the clothes are washed.
- The washing machine shall not be installed in bath room or very wet rooms as well as in the rooms with explosive or caustic gases.
- Before washing the clothes at first time, the washing machine shall be operated in one round of the whole procedures without the clothes inside.
- Do not repair or replace any part of the washer unless you have been specifically recommended in the user-repair instructions and you have the knowledge and skills to make it.
- It is forbidden to wash carpets and bras inset with steel wire.
- Never refill water by hand during washing.
- After the program is completed, please wait for two minutes to open the door.
- When handling the machine, the accumulated water shall be drained out of the machine firstly. Handle the machine carefully. Never hold each protruded part on the machine while lifting. Machine door can not be used as the handle during the conveyance.
- The washing machine with single inlet valve only can be connected to the cold water supply. The washing machine with double inlet valves can be connected to the hot water and cold water supply.

# OVERVIEW OF WASHING MACHINE

## SAVE THESE INSTRUCTIONS

THE MACHINE IS HOUSEHOLD USE ONLY

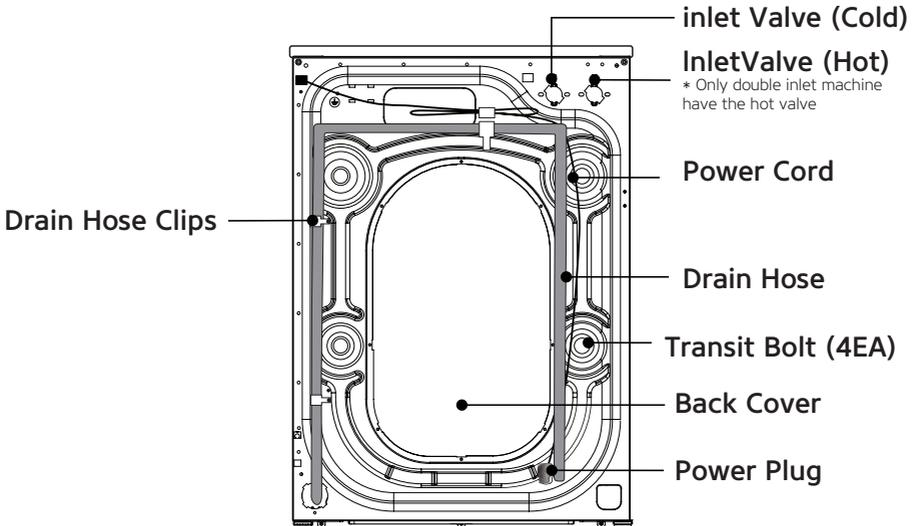
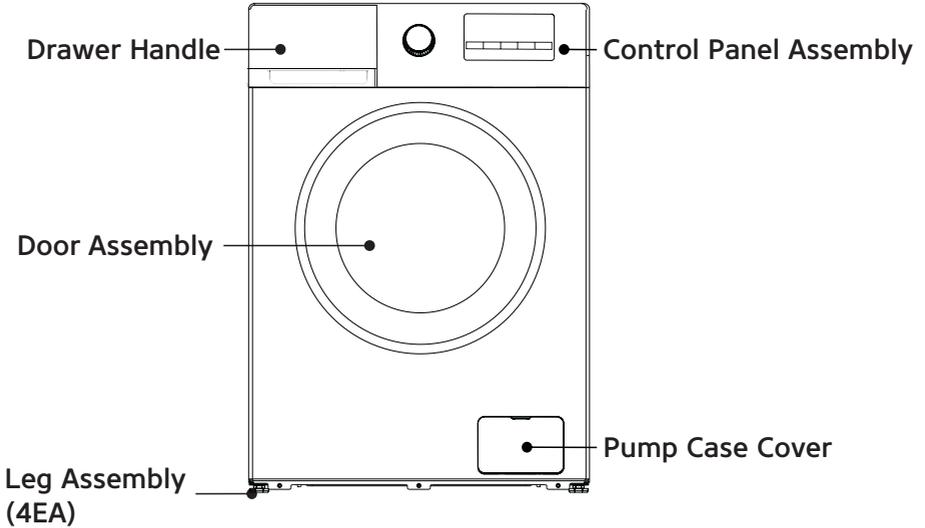

## INSTALL WASHING MACHINE

### **NOTE;**

• We recommend that your new washer should be installed by a qualified appliance technician. If you feel that you have the skills to install the washer, please read the installation instructions carefully before installing.

### • **Tools needed**

You may need to have the following tools to help you in the installation of your washer:

- Scissors
- Pliers
- Standard Screwdriver
- Gloves
- Spanner

### • **Unpacking the washing machine**

• Unpacking your washing machine and check if there is any damage during the transportation. Also make sure that all the items (as shown below) in the attached bag are received. If there is any damage to the washing machine during the transportation, or any item is missing or damaged, please contact the local dealer immediately.

\*If washing machine is not double inlet, the machine does not have the hot inlet hose.

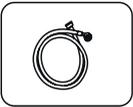
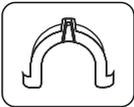
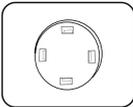
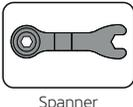
 <p>inlet Hose (Connect to cold water supply)</p>	 <p>Hot inlet Hose (Connect to Hot water supply)</p>	 <p>Drain Hose Support Bracket (Used to loop the end of drain hose)</p>	 <p>Hole Cover (4EA) (Used to plug transit bolt holes)</p>	 <p>Spanner (1. Used to adjust the bottom of the machine, 2. Remove the transport bolt on the back of the machine)</p>
---	---	--	---	---

### • **Select the location**

Before installing the washer, the location characterized as follows shall be selected:

- Rigid, dry, and level surface (if not level, please make it level with reference to the following figure "Adjustable Leg").
- Avoid direct sun light.
- Sufficient ventilation.
- The ambient temperature shall be between 0-40°C.
- The ambient humidity shall be below 95% (When the temperature is 25°C).
- Keep far away from the heat resources such as coal or gas. Make sure that the washer will not stand on power cord. Do not install the washer on the carpet floor.

## INSTALL WASHING MACHINE

### • Remove transit bolts

Before using this washing machine, transit bolts must be removed from the backside of this machine. Please take the following steps to remove the bolts:

 Keep the transit bolts properly for further use.

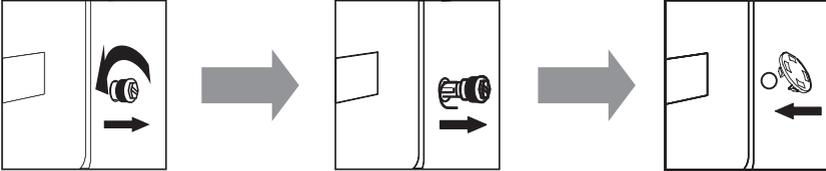

1. Loosen the four transit bolts with a spanner

2. Take each bolt head and pull it through the wide part of the hole. Repeat for each bolt.

3. Fill the holes with the supplied plastic covers.

### • Level the washing machine

Install or place the washing machine under the environmental temperature of not less than 0°C but not outdoors, for it may damage the programming controller.

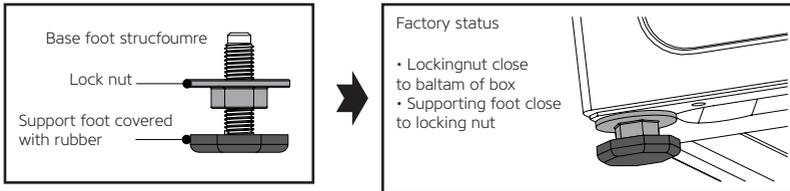

 **NOTE;** In order to facilitate installation, the factory status of the foot may not be all locked, please be sure to lock all four feet before adjusting the level

1. When placing the machine, check whether the bottom foot is in the factory state. If not, please restore the bottom foot to the factory state: the locking nut is locked tightly on bottom of the box, and the support foot is locked lightly on the locking nut.

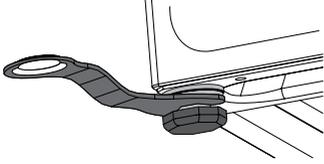

2. After the machine is placed, press the opposite corner of the top cover plate of the washing machine with both hands in turn and shake it vertically downward to check whether the supporting foot is close to the ground and whether the machine is shaken.

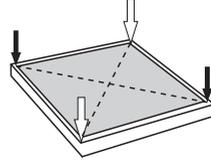

4. Finally, use the spanner to turn the lock nut back to the bottom of the box to lock it (you can also slightly fix the support foot by hand to avoid the support foot moving again).



Ensure that the supporting feet do not move again.

3. To ensure that the machine is placed in the right state, loosen the locking nut according to the direction shown in the diagram with the attached spanner to the appropriate height until the supporting foot is close to the ground and the machine is free from shaking.



Support base is close to the ground.

## CAUTION

1. The machine must be perfectly leveled and stabilized when the four supporting feet are close to the ground. Lower the feet as much as possible on the basis that the machine is leveled.
2. Improper leveling adjustment may cause loud noise, machine vibrating, machine displacement and other abnormal phenomena.
3. Air-vent is designed on the bottom of the machine (prevent blockage). Install the washing machine on solid, smooth and skid-proof ground. Do not place the washing machine on soft blanket or wooden floor, or various desktops and stands, in case of unnecessary injury.

# INSTALL WASHING MACHINE

## • Connet the inlet hose

1.Connect the inlet hose to tap and fasten it anticlockwise.

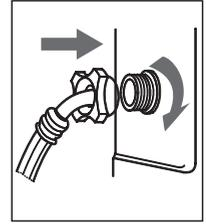
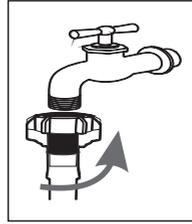

2.Connect the other end of the inlet hose to the inlet va ive at the backside of the washing machine and fasten the hose tightly clockwise.

when there is a inlet at the back of the machine,it must be connected to a cold water supply.If there are two inlet valve,one is connected to a cold water supply and the other is connected to a hat water supply. Follow the indication of the picture below to complete the connection.

inlet valve tor cold water

inlet hose for cold water

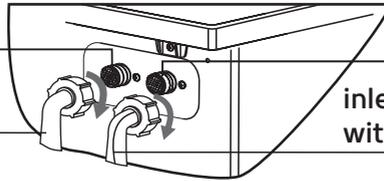

inlet valve tor hol water with a red grid

inlet hose tor hol water with a red side

### ⚠ NOTE;

- If there is any leakage with hose after the connection,then repeat the steps to connect inlet hose.
- Do not bend the hose.
- Check far inlet hose connection carefully before using the washer each time.

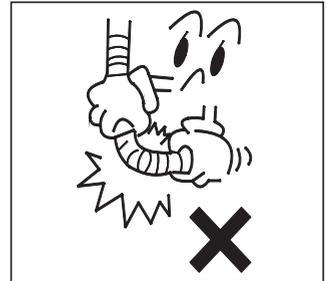

## • Connet the drain hose

- The drain hose shall be placed ata height of 65-100cm above the floor, otherwise, it can cause poor drainage.
- You can use the supplied drain hose support bracket to loop the drain hose down into the wall,standpipe or laundry tub.
- Take care to ensure all hose connections are tight.

### ⚠ NOTE;

- The end of the drain hose can not be immersed in water far the washer to work properly.

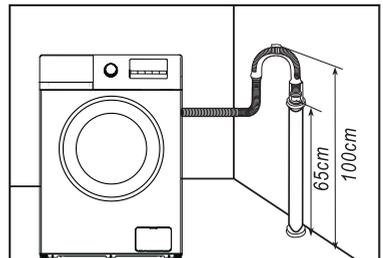
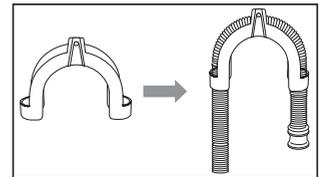

## INSTALL WASHING MACHINE

### • **Connect the power**

- As the maximum current through the unit is 10A when you are using its heating function, please make sure the power supply system (current, power voltage and wire) at your home can meet the normal loading requirements of the electrical appliances.
- Please connect the power to a socket which is correctly installed and properly earthed
- Make sure the power voltage at your place is same to that in the machine's rated voltage.
- Power plug must match the socket.
- Do not use multi-purpose plug or socket as extension cord.
- Do not connect and pull out plug with wet hands.
- When pulling out the plug, hold the plug tightly and then pull it out. Do not pull power cord forcibly.
- If power cord is damaged or has any sign of being broken, special power cord must be selected or purchased from its manufacturer or service center for replacement.

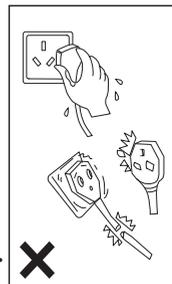

### **⚠ WARNING**

- 1.This machine must be earthed properly. If there is any short circuit, earthing can reduce the danger of electrical shock.
- 2.Washing machine shall be operated in a circuit separate from other electrical appliances. Otherwise, power protector may be tripped or fuse may be burned out.

## OPERATE WASHING MACHINE

### **⚠ NOTE;**

#### **Ensure your machine is installed properly before use.**

Before washing clothes for the first time, you must run a complete cycle without clothes.

#### **To do this:**

- 1.Connect power source and water.
- 2.Put a little detergent(about 10g) into the drawer and close it.
- 3.Press the  **On/Off** button.
- 4.Turn the knob to be “ Cotton” program.
- 5.Press the  **Start/Pause** button.

This will remove any water from the manufacturer's test run remaining in the machine.

## Operate Washing Machine

### • Sort clothes

Please read this recommendation carefully to avoid the troubles of washing machine and damages of clothes.

**1.** Do not put clothes over load the rated capacity.

**2.** Sort the laundry by colour and by care label. Most garments have a textile care label in the collar or side seam.

**3.** Make sure all the pockets are empty, Foreign objects (e.g. nails, coins, paper clips, etc.) can cause damage to garments and components in the machine.

**4.** Close any zips, fasten hooks etc. before washing.

**5.** For clothes to be washed, they should be sorted according to color. Dark clothes should not be washed with light clothes especially.

**6.** Badly soiled areas, stains etc. should be pretreated with liquid detergent, stain removers etc.

**7.** Turn over the clothes which pill easily and is with woolen surface before putting them into the machine.

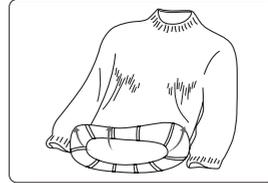
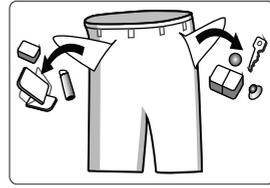

**⚠ NOTE; Make sure that no clothes is caught between the door and the seal**

### • Put detergent

• Pull out the detergent drawer.

• Add detergent for prewash into compartment 1 .  
(option1 :detergent that is solid; option2:detergent that is liquid.)

• Add detergent for main wash into compartment II.  
(option1 :detergent that is solid; option2:detergent that is liquid.)

• Add fabric softener into compartment 19.

• Please choose suitable type of detergent for the various washing temperature to get the best washing effect with less water and energy consumption.

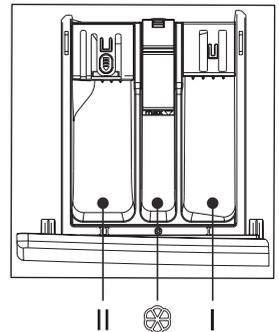

- The amount of detergent/softener used should be added only once at a time. Please refer to the manufacturer's instructions for the dosage of detergent/softener.
- Excessive detergent will produce a lot of foam, easy to overflow, and will affect its dissolution, resulting in rinsing difficulties.

## OPERATE WASHING MACHINE

### Detergent Release(automatically release)

#### Use Liquid Detergent (Automatically)

You could add liquid detergent in box CD before washing. During operation, washing machine would add liquid detergent automatically according to the weight. It can achieve manually add once, smartly, accurately and automatically add for several times.

#### Use Washing powder or Softener(Manually)

If you would like use washing powder or softener, please push the button to close automatically add function. (The LED indicator will now be OFF) Choose non-foaming or low-foaming detergent, which are suitable for front loading washing machines.

Everytime put once washing machine quantity, which could refer to manual. Over-loading washing powder could generate a lot of bubbles. It causes difficulties for washing because of the influence of powder's dissolution.

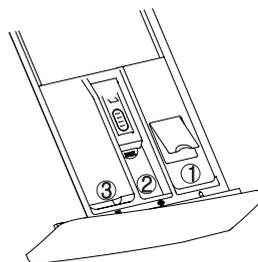

①liquid detergent box:  
liquid detergent

②softener box: liquid softener

③washing powder box:  
powder or liquid detergent

### ⚠ NOTE;

1. At the first time using liquid detergent and automatically release function, please operation "Super Quick" program to washing tube and drum.
2. It is normal that a few liquid detergent flow into down-water box when pulling liquid detergent box. Please avoid pull the box frequently to decrease the cost of liquid detergent.
3. The quantity of softener please refer to manual. Over-loading softener would destroy artificial fiber.
4. Liquid level do not over the MAX of Distributor box.
5. Please dilute the thick softener or bleach first and then release in distributor box.

# Operate Washing Machine

## Washing steps

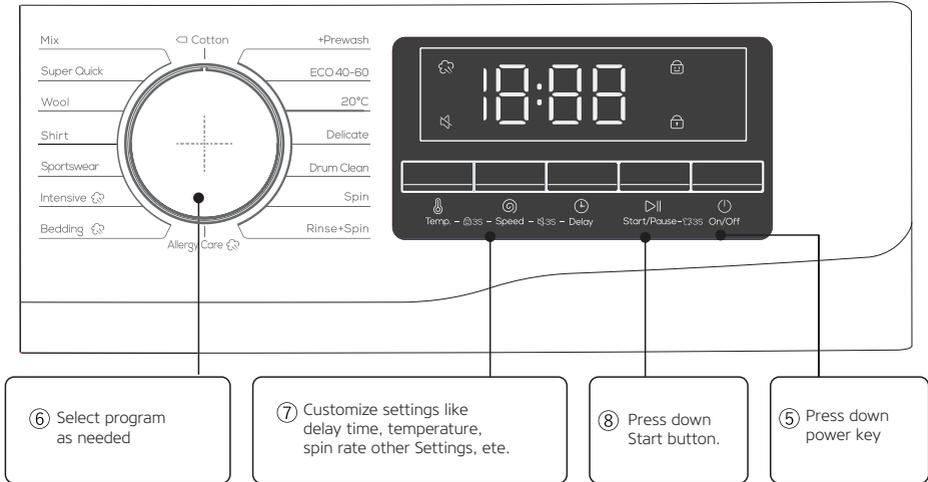
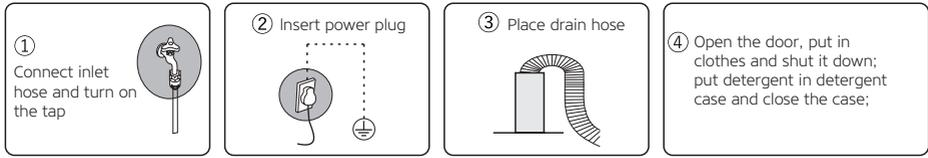

Press Power  **On/Off** to turn on the washing machine.

- Turn the Cycle Selector to select a cycle.
- Change the cycle settings (Temperature and Speed, etc.) as necessary.
- Set Time Delay if you want to finish the wash cycle at the desired time.
- Press  **Start/Pause**.

To change the cycle during operation

- Press  **Start/Pause** to stop operation.
- Select a different cycle.
- Press  **Start/Pause** again to start the new cycle.

## OPERATE WASHING MACHINE

### • Control panel

\* The following illustration is a simple example of the model control panel. The illustration is far reference only. Please refer to the actual effect.

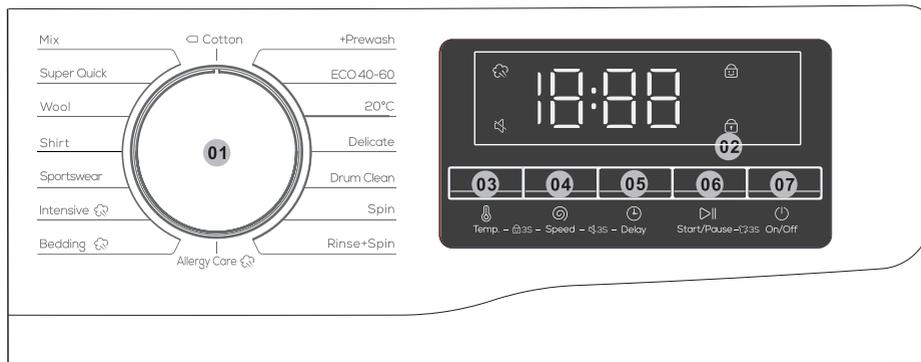

01 Cycle Selector	Turn the dial to select a cycle.
02 Display	The display shows current cycle information and estimated time remaining, oran information code when a problem occurs.
03 Temp. 	Press to change the water temperature for the current cycle. Available temperature range depends on the cycle. The selected temperature will be played on the display.
04 Speed 	Press to change the spinning speed for the current cycle. Available spin speed depends on the cycle. The selected spin speed will be displayed on the display.
05 Delay 	Press Delay repeatedly to cycle through the available Delay options (from 3 to 24 hours in one hour increments).
06 Start/Pause 	Press to StarUPause operation. Press the button once to starta cycle. To pause operation, press the button again. You may change the cycle settings and options. To resume paused operation, press the button again.
07 On/Off 	Press to turn On/Off the washing machine. If you turn on the washing machine and do not use it for 1 0 minutes, it will turn off automatically.

## OPERATE WASHING MACHINE

### Delay

You can set the washing machine to finish your wash automatically at a later time, choosing a delay of between 3 to 24 hours (in 1 hour increments). The hour displayed indicates the time the wash will finish.

1. Select a cycle. Then change the cycle settings if necessary.
2. Press **Delay** repeatedly until a desired end time is set.
3. Press  **Start/Pause**.

The corresponding indicator turns on with the clock running.

4. To cancel the **Delay**, restart the washing machine by pressing  **On/Off**.

**Real-life case** You want to finish a two-hour course 3 hours later from now. For this, you add the Delay option to the current cycle with the 3-hour setting, and press  **Start/Pause** at 2:00 p.m. Then, what happens? The washing machine starts operating at 3:00 p.m., and ends at 5:00 p.m.

### Steam Wash Icon

If this icon is always bright, it means the Steam Wash function is enabled. Due to the different configuration of models, some models do not have this configuration, please refer to the actual model.

### Child Lock

To prevent accidents by children, Child Lock locks all buttons except for  **On/Off**.

- To activate or deactivate the Child Lock function, press and hold **Temp.** and **Speed** simultaneously for 3 seconds.

When Child Lock is activated, the indicator  lights up.

### Alarm Off

You can turn on or off the sound of the cycle selector and all buttons.

- To turn on or off the sound, press and hold **Speed** and **Delay** simultaneously for 3 seconds. When the sound is off, the  indicator lights up.

### Door Lock

When the door is not closed or locked normally, the icon is not bright; Lock the door correctly, the icon is always bright.

Reload 

Long press the ▷|| **Start/Pause** button for 3 seconds. After the lock is unlocked, the function of adding clothes in the middle can be started.

## Operate Washing Machine

<b>Program</b>	<b>Applicable of fabric to washing</b>
<b>Mix</b>	For mixed load consisting of cotton and synthetic.
<b>SuperQuick</b>	For lightly soiled garments in less than 2.0 kg that you want to wash quickly.
<b>Wool</b>	The wool course features gentle cradling and soaking to protect the wool fibres from shrinkage/distortion. A neutral detergent is recommended.
<b>Shirt</b>	You can select this procedure to wash shirts made of cotton, linen, synthetic fibers or blended fabrics.
<b>Sportswear</b>	This procedure is applicable to the cleaning of sportswear.
<b>Intensive</b>	For heavily soiled items. The operation time is longer than other cycles.
<b>Bedding</b>	This procedure is suitable for washing heavier clothes. Jeans, bedding, etc.
<b>Allergy Care</b>	Featuring a high-temperature wash and extra rinses to help remove the remaining detergent effectively.
<b>Cotton</b>	For cottons, bed linens, table linens, underwear, towels, or shirts. The washing time and the rinse count are automatically adjusted according to the load.
<b>Prewash</b>	Add a preliminary washing process before starting the Cotton cycle.
<b>ECO 40-60</b>	For cleaning normally soiled cotton items which are declared to be washable at 40 °C or 60 °C, together in the same cycle. This cycle is used to assess the compliance with the EU Ecodesign legislation. This cycle is set as a default.

<b>20°c</b>	New European standard special procedures, used for washing some gentle clothes, the temperature can only choose 20°C, protective clothing.
<b>Delicate</b>	Far sheer fabrics, bras, lingerie (silk), and other handwash-only fabrics. Far best performance, use liquid detergent.
<b>Drum Clean</b>	Cleans the drum by removing dirt and bacteria from it. Make sure the drum is empty. Do not use any cleaning agents far cleaning the drum.
<b>Spin</b>	Featuring an additional spin process to effectively remove moisture from laundry.
<b>Rinse + Spin</b>	Featuring an additional rinse process after applying fabric softener to the laundry.

### Circuit Diagram

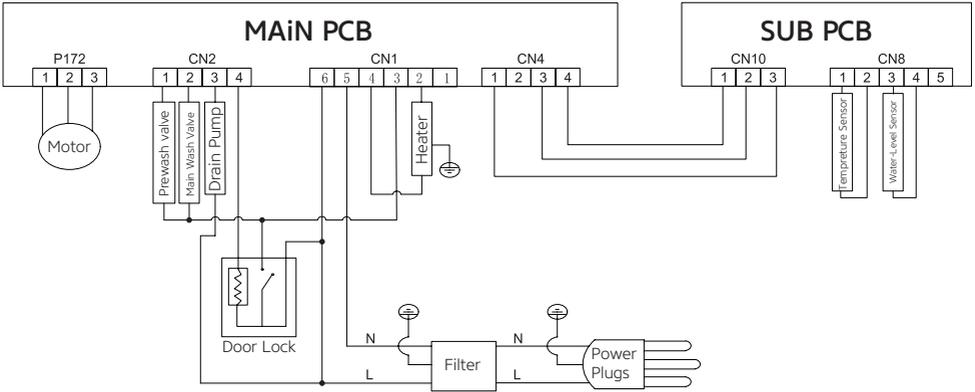

## OPERATE WASHING MACHINE

### Table of Washing Procedures

- Washing efficiency and performance is determined by used detergent quality. Use only machine wash approved detergent.
- If need use specific detergent, e.g. for synthetic and woolen fabric. Mind always detergent manufacturer recommendations.
- Do not use dry cleaning agents such as trichloroethylene and similar products. Choose the best detergent.

Program	Max Load (kg)		Kind of detergent		
	8	9	Universal	Special	Softener
Mix	4	4.5	L/P	-	O
SuperQuick	2	2	L/P	-	O
Wool	2	2	-	L/P	-
Shirt	3	3.5	L/P	L	O
Sportswear	3	3.5	L/P	-	O
Intensive 	8	9	L/P	-	O
Bedding 	6	7	L/P	L/P	O
Allergy Care 	4	4.5	L/P	L/P	O
 Cotton	8	9	L/P	-	O
+ Prewash	6	7	L/P	-	O
ECO 40-60	8	9	L/P	-	O
20°C	4	4.5	L/P	-	O
Delicate	4	4.5	L/P	L/P	-
Drum Clean	0	0	-	-	-
Spin	8	9	-	-	-
Rinse + Spin	8	9	-	-	O

L=gel-/liquid detergent P=Powder detergent O=optional -=no

If using liquid detergent, it is not recommended to activate the time delay. We recommend by using: Laundry powder 20°C to 95°C; Wool detergent 20°C to 40°C;

\*Choose 95°C wash temperature only for special hygienic requirements.

## OPERATE WASHING MACHINE

### • Introduction of Other Functions

#### **Unlock of emergency door (not applicable in some models)**

- If you want to take out the clothes when there is a long-time power cut, make sure the water level in the drum is below the safe level, the temperature is under 40°C, and the inner drum does not rotate, then detach the drain hose and lower it, replace the hose after water runs out;
- Open the drain pump cover at the bottom right of the front side, pull down the rod lightly, when hearing a light sound then open the door and take out or put in the clothes;
- Replace drain pump cover;
- This method can only be used in emergency.

Emergency pull  
on the rope

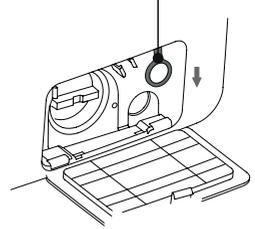

#### **Resume Function**

- This machine has the resume function in case of power-down. If there is a power failure or plug loose in the process of machine, the machine can remember the working status and resume work when the power is restored.

#### **Cloth Weigh Awareness**

- in the beginning of the washing, the machine will estimate the weight of the clothes and dispense the detergent automatically (on condition that there is enough detergent in the case), then decide the amount of the water accordingly to achieve the goal of saving water.

#### **Unbalance Protection**

- When the machine is ready to spin, The washer may take a few time to balance clothes due to great unbalance.
- If clothes is still unbalance in the drum after that, the spinning speed can be slow down to avoid great vibration.
- If clothes in drum is too less, the machine may not to spin due to the unbalance protection, then you should add more clothes in the machine to make it to spin.

**Note:** Due to the product model upgrade, the function configuration may be different from this description, please take the actual model function as the standard!

### **Auto Dispensing (not applicable in some models)**

- This machine can dispense the laundry detergent automatically. When you want to use the powder detergent by yourself, please turn off the combination button to stop this function;
- When you start the machine, if the indicator light shows full, it means the detergent is abundant; when the washing finishes, if there is only one bar of the light left, and it shows “ □□□□ ” for the service time, it means the detergent is running out, then you need to add the detergent.
- Before the washing, you can put the detergent in the detergent case, then the machine will dispense the detergent according to the weight of the clothes in the process of washing automatically.
- Please find the process table for further information of the default state for this function.

### **Memory Function (not applicable in some models)**

- This machine can remember the latest working process automatically. When you turn on the machine again, the machine remembers the washing process and the settings you made last time (it means the whole working process of the latest washing will be selected by default when the machine starts)

### **Sprinkling (not applicable in some models)**

- This machine adopts detergent auto dispensing technology; water will flow out from the detergent case to delivery detergent into inner drum. it will also spray water on the glass of observation window, which has better effect of cleaning the foam and stains on the clothed and window. This will make washing process cleaner and construct a high efficient, water-saved and clean washing environment!

### **Drum lamp (not applicable in some models)**

- At the beginning of the program, at the end of the program and at the pause of the washing state, the lamp of the washing machine cylinder will be lit. You can observe the situation of the clothes in the washing machine and feel the fun of smart laundry.

**Note:** Due to the product model upgrade, the function configuration may be different from this description, please take the actual model function as the standard!

## Maintenance

Proper maintenance on the washing machine can extend its work life.



### **WARNING**

Before your maintenance starts, please do pull out the power plug or disconnect power and close the tap.

#### **• Clean internal drum**

The rusts left inside the drum by the metal articles shall be removed immediately with chlorine-free detergents. Never use steel wool.

#### **• Clean surface**

1. If there is any water overflow, use the dry cloth to wipe it off immediately. No sharp items are allowed to strike the washer.
2. The surface can be cleaned with diluted non-abrasive neutral detergents when necessary.

## Maintenance

### • Clean the drain pump

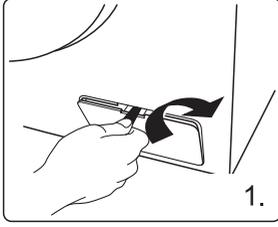

Open the filter cover with tools such as coins according to the direction of the graphic;

Unscrew the filter and pay attention to the remaining water, taking out any foreign material from the drain pump filter;

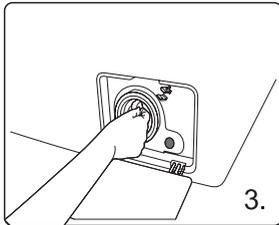
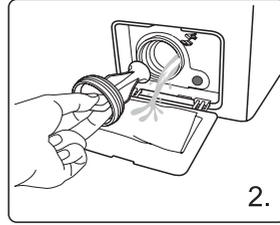

Reinstall the filter.

### • Clean inlet valve filter

The inlet filter shall be cleaned if there is not any or insufficient water in when the tap is opened.

1. Lower the water pressure:

a. Close the tap.

b. Select any procedure except “Spin” procedure.

c. Press the button “Start/ Pause” and keep the procedure running for about 40 seconds.

d. Pull out the power plug.

2. Remove the inlet hose from the tap.

3. Use water to wash the filter.

4. Reconnect the inlet hose.

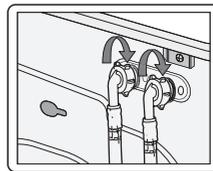
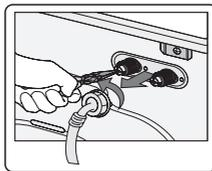
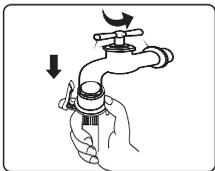

## Maintenance

### • Clean detergent drawer

The structure of detergent case varies from different machine models; please follow steps and methods shown in below figure to clean the detergent case:

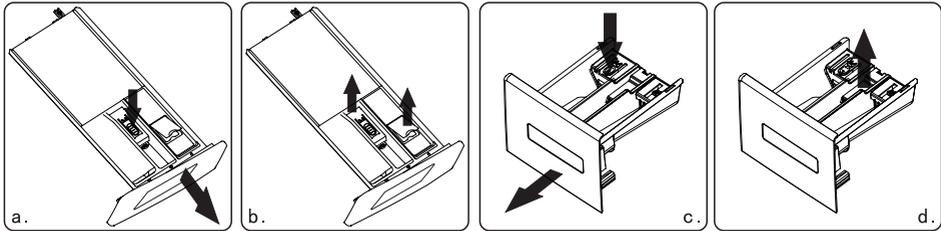

Auto dispenser

Common dispenser

- If there is detergent or softener residue in the case:
  - ◆ As fig. a(c) shows, pull the case and press down the limit rod; pull the whole drawer out;
  - ◆ As fig. b(d) shows, open the case (pick it up slowly) and take out syphon plate (lift it up);
  - ◆ Use tap water or brush to wash detergent case and syphon pipe;
  - ◆ Restore case cover and syphon pipe, and push the drawer in.
- A little detergent will flow into water box when drawing the case, this is normal.

Try not repeatedly opening and closing the case of detergent loss;

- Pay attention to the spillover of detergent that may cause inconvenience when adjusting (like tilting and moving, etc.) the machine (draw out the case before adjusting).

### • Recovery from freezing

The washing machine may freeze when it drops below 0°C.

1. Turn off the washing machine, and unplug the power cord.
2. Pour warm water over the water tap to loosen the water hose.
3. Disconnect the water hose, and soak it in warm water.
4. Pour warm water into the drum and leave it for about 10 minutes.
5. Reconnect the water hose to the water tap.

### ⚠ NOTE;

1. When the washing machine is reused, make sure the ambient temperature is above 0°C.
2. If your washing machine is located in the room where it can get frozen easily, please drain the remaining water inside drain hose and inlet hose thoroughly.
3. Please contact a technician if your washer is frozen.

<b>TROUBLES</b>	<b>SOLUTIONS</b>
There is some remaining water in the machine	This is normal and is the result of water tests performed at the factory
The washer does not run	<p>Check if the power plug is inserted well.</p> <p>Check if the tap is opened.</p> <p>Check if the button “Power” is pressed.</p> <p>Check if the button “Start/Pause” is pressed.</p> <p>Check if the delay feature is activated</p>
Water leakage	<p>Check and fasten inlet hose.</p> <p>Clean up drain hose and ask a specialized person to repair it when necessary</p>
Abnormal noise and great vibration	<p>Check if the transit bolts has been removed.</p> <p>Check if the adjustable legs are adjusted level.</p> <p>Check if the washer is installed on the solid and level floor.</p> <p>Check if there are any barrettes or metal articles inside</p>
Washing efficiency is not satisfied	<p>Select a proper procedure</p> <p>Add the proper detergent quantity according to the instructions in detergent package.</p>
The machine take no answer after press buttons	Check if the “Child-lock” feature has been activate. Press button “Start/Pause” first then press other buttons.
Actually running time of procedures is not corresponded to the display time	Check if clothes in the drum is dispersive enough. Check if the water is drain out or inflow well
The washer fills while draining	Check if the max height of the drain hose is lower than 65cm Check if the drain hose is immersed.

## TROUBLESHOOTING

DISPLAY	MEANS	SOLUTIONS
E1	The washer fills over time	Check if the tap is opened. Check if the water pressure is too low Check in the inlet hose is blocked
E2	Water drainage over time	Check if the drain pump is blocked. Contact a technician if necessary
E3	Door lock is breakdown	Close the door well again. Check if the clothes is caught between the door and seal Contact a technician if necessary
E4	Water is overflowed	Let the machine drain out water automatically until the water level is suitable for wash procedure . Contact a technician if necessary.
E5	The electrical motor is breakdown	Please contact a technician
E6	The heater does not work	Please contact a technician.
E7	There is a temperature sensor fault	Please contact a technician
E8	Unmatched software/hardware on mainboard and frequency inverting plate	Please contact a technician.
E9	communication failures	Please contact a technician.
E10	Inverter failures	Please contact a technician.
EP	The procedure running is not corresponded to the cycle that the knob points.	Turn the cycle selector to the cycle corresponded to the procedure working on

### NOTE:

Please refer to the actually purchased model for fault display here  
Different models have different fault displays.

## APPENDIX

### • Fabric Care Lable

	Resistant material		Can be ironed at 100°C max
	Delicate fabric		Do not iron
	Item maybe washed at 90°C		Can be dry cleaned using any solvent
	Item maybe washed at 60°C		Dry clean with perchloride, lighter fuel, pure alcohol or R113 only
	Item maybe washed at 40°C		Dry clean with aviation fuel, pure alcohol or R113 only
	Item maybe washed at 30°C		Do not dry clean
	Item maybe hand washed		Dry flat
	Dry clean only		Can be hung to dry
	Can be bleached in cold water		Dry on clothes hanger
	Do not bleach		Tumble dry, normal heat
	Can be ironed at 200°C max		Tumble dry, reduced heat
	Can be ironed at 150°C max		Do not tumble dry

### • **Electrical Warning**

To avoid fire, electrical shock and other accidents, please remember the following reminding:

- Only the voltage indicated in power label can be used. If you are not clear of the voltage at home, please contact the local power bureau.
- When you are using the heating function, the maximum current through the washing machine will reach 10A. Therefore, please make sure the power supply units(current,voltage and cable) can meet the normal load requirements for the machine.
- Protect the power cord properly. Power cord shall be fixed well so that it will not trip the people or other things and be damaged. Special attention shall be paid to the plug location.
- Do not make the wall-mounted socket overloaded or cable extended. Over loading of the wiring may cause fire or electrical shock. Do not pull out power plug with wet hand.
- To ensure your safety, power plug shall be inserted into an earthed socket. Carefully check and ensure that your socket is properly and reliably earthed.

## **APPENDIX**

### • **Protecting the environment**

- The washer is manufactured by recyclable materials. If you decide to dispose of this washer, please observe the local waste disposal regulations. Cut off the power cord so that the washer cannot be connected to power. Remove the door so that small animals and children cannot get trapped inside the washer.
- Do not exceed the detergent quantities recommended in the detergent manufactures' instruction.
- Use stain removal products and blesches before the wash cycle only when strictly necessary.
- Save water and electricity by only washing full loads(the exact amount depends upon the program used).



### • **Correct Disposal of this Product.**

This marking indicates that this product should not be disposed with other household wastes throughout the EU. To prevent possible harm to the environment or human health from uncontrolled waste disposal, recycle it responsibly to promote the sustainable reuse of material resources. To return your used device, please use the return and collection systems or contact the retailer where the product was purchased. They can take this product for environmental safe recycling.

**⚠ NOTE:**

1. The energy efficiency rating was tested under “ECO 40-60” procedure.
2. Scan the QR code shown on the energy label for further product information.
3. When the washing machine gives error codes, make sure you contact our after sales team to repair. We shall not be responsible for any issue caused by unauthorized repair.
4. in case you need to order the accessories, we can send out within 15 working days after the request.
5. For the purpose of improving the performance of the whole washing machine, the appearance and specifications shall be changed without additional notice.
6. The display panel shall show “END” for 10 minutes after the cycle finish.

SC-942 B	Unit	ECO 40- 60			20°C	cotton 95	Wool	super quick	Intensive
		100% load	50% load	25% load					
Rated capacity	kg	8	4	2	4	8	2	2	8
duration	h:mm	3:38	2:48	2:20	0:50	2:19	0:44	0:18	2:08
energy	kWh/cycle	0.802	0.386	0.185	0.19	1.61	0.11	0.04	0.84
water	L/cycle	60	44	38	42	69	58	36	49
Max temp.	°C	34	28	23	20	76	20	17	50
RMC	%	53.9	53.9	53.9	82	72	78	90	73
Spin Speed	rpm	1400	1400	1400	600	800	400	800	800

SC-942 B	Unit	ECO 40- 60			20°C	cotton 95	Wool	super quick	Intensive
		100% load	50% load	25% load					
Rated capacity	kg	9	4.5	2.5	4.5	9	2	2	9
duration	h:mm	3:48	2:54	2:54	0:50	2:19	0:44	0:18	2:08
energy	kWh/cycle	0.835	0.505	0.198	0.2	1.83	0.11	0.04	0.93
water	L/cycle	64	46	37	43	73	58	40	53
Max temp.	°C	34	30	24	20	76	20	17	50
RMC	%	53.9	53.9	53.9	80	70	78	90	72
Spin Speed	rpm	1400	1400	1400	600	800	400	800	800

## PRODUCTS FICHE

Supplier's name or trade mark: Simfer

Supplier's Address: Kayseri OSB Mahallesi 23.Cd. No:33 Melikgazi,KAYSERI-TURKEY

Model Identifier: (SC-942 B)

General Product Parameters:

Parameter	Value		Parameter	Value		
Rated Capacity (kg)	8.0		Dimensions in cm	Height	85	
				Width	60	
				Depth	52	
EElw	52.0		Energy efficiency class	A		
Washing Efficiency Index	1.031		Rinsing effectiveness (g/kg)	5.0		
Energy consumption in kWh per cycle, based on the ECO40-60 programme Actual energy consumption will depend on how the appliance is used.	0.473		Water consumption in litre per cycle, based on the ECO40-60 programme Actual water consumption will depend on how the appliance is used and on the hardness of the water	48		
Maximum temperature inside the treated textile (OC)	Rated Capacity	34	Remaining moisture content (%)	53.9	Rated Capacity	53.90
	Half	28			Half	53.90
	Quarter	23			Quarter	53.90

## PRODUCTS FICHE

Spin speed (rpm)	Rated capacity	1400	Spin-drying efficiency class	B
	Half	1400		
	Quarter	1400		
Programme duration {h:min}	Rated capacity	3:38	Type	free standing
	Half	2:48		
	Quarter	2:20		
Airborne acoustical noise emissions in the spinning phase(dB(A) re 1 pW)	76		Airborne acoustical noise emission class (spinning phase)	B
Off-mode (W)	0.50		Standby mode (W)	-
Delay start (W) (if applicable)	4.00		Networked standby (W)(if applicable)	-
Minimum duration of the guarantee offered by the supplier : 2 years				
This product has been designed to release silver ions during the washing cycle			NO	

## PRODUCTS FICHE

PARAMETER	UNIT	VALUE
Rated capacity for the ECO40-60 programme, at 0,5 kg intervals (c)	kg	8.0
Energy consumption of the ECO40-60 programme at rated capacity ( $E_{w,FULL}$ )	kWh/cycle	0.802
Energy consumption of the ECO40-60 programme at quarter rated capacity ( $E_{w,1/2}$ )	kWh/cycle	0.386
Weighted energy consumption of the ECO40-60 programme ( $E_{w,1/4}$ )	kWh/cycle	0.185
Weighted energy consumption of the ECO40-60 programme ( $E_w$ )	kWh/cycle	0.473
Standard energy consumption of the ECO40-60 programme ( $SCE_w$ )	kWh/cycle	0.909
Energy Efficiency Index ( $EEl_w$ )	-	52.0
Water consumption of the ECO40-60 programme at rated capacity ( $W_{w,FULL}$ )	L/cycle	60.0
Water consumption of the ECO40-60 programme at half rated capacity ( $W_{w,1/2}$ )	L/cycle	44.0
Water consumption of the ECO40-60 programme at quarter rated capacity ( $W_{w,1/4}$ )	L/cycle	38.0
Weighted water consumption ( $W_w$ )	L/cycle	48
Washing efficiency index of the ECO40-60 programme at rated capacity ( $I_w$ )	-	1.031
Washing efficiency index of the ECO40-60 programme at half rated capacity ( $I_w$ )	-	1.031
Washing efficiency index of the ECO40-60 programme at quarter rated capacity ( $I_w$ )	-	1.031
Rinsing effectiveness of the ECO40-60 programme at rated capacity ( $I_R$ )	g/kg	5.0
Rinsing effectiveness of the ECO40-60 programme at half rated capacity ( $I_R$ )	g/kg	5.0
Rinsing effectiveness of the ECO40-60 programme at quarter rated capacity ( $I_R$ )	g/kg	5.0

## PRODUCTS FICHE

Programme duration of the ECO40-60 programme at rated capacity ( $t_w$ )	h:min	3:38
Programme duration of the ECO40-60 programme at half rated capacity ( $t_w$ )	h:min	2:48
Programme duration of the ECO40-60 programme at quarter rated capacity ( $t_w$ )	h:min	2:20
Temperature reached for minimum 5 min inside the load during ECO40-60 programme at rated capacity (T)	°C	34
Temperature reached for minimum 5 min inside the load during ECO40-60 programme at half rated capacity (T)	°C	28
Temperature reached for minimum 5 min inside the load during ECO40-60 programme at quarter rated capacity (T)	°C	23
Spin speed in the spinning phase of the ECO40-60 programme at rated capacity (S)	rpm	1400
Spin speed in the spinning phase of the ECO40-60 programme at half rated capacity (S)	rpm	1400
Spin speed in the spinning phase of the ECO40-60 programme at quarter rated capacity (S)	rpm	1400
Remaining moisture content for the ECO40-60 programme at rated capacity ( $D_{FULL}$ )	%	53.90
Remaining moisture content for the ECO40-60 programme at half rated capacity ( $D_{1/2}$ )	%	53.90
Remaining moisture content for the ECO40-60 programme at quarter rated capacity ( $D_{1/4}$ )	%	53.90
Weighted remaining moisture content (D)	%	53.9
Airborne acoustical noise emissions during ECO40-60 programme (spinning phase)	dB(A) re 1 pW	76
Power consumption in “off mode” ( $P_o$ )	w	0.50
Power consumption in ‘standby mode’ ( $P_{sm}$ )	w	-
Does ‘standby mode’ include the display of information?	-	-
Power consumption in ‘standby mode’ ( $P_{sm}$ ) in condition of networked standby (if applicable)	w	-
Power consumption in ‘delay start’ ( $P_{ds}$ ) (if applicable)	w	4.00

## PRODUCTS FICHE

Supplier's name or trade mark: Simfer

Supplier's Address: Kayseri OSB Mahallesi 23.Cd. No:33 Melikgazi,KAYSERI-TURKEY

Model Identifier: (SC-942 B)

General Product Parameters:

Parameter	Value		Parameter	Value		
Rated Capacity (kg)	9.0		Dimensions in cm	Height	85	
				Width	60	
				Depth	56	
EElw	51.9		Energy efficiency class	A		
Washing Efficiency Index	1.031		Rinsing effectiveness (g/kg)	5.0		
Energy consumption in kWh per cycle, based on the ECO40-60 programme Actual energy consumption will depend on how the appliance is used.	0.494		Water consumption in litre per cycle, based on the ECO40-60 programme Actual water consumption will depend on how the appliance is used and on the hardness of the water	49		
Maximum temperature inside the treated textile (OC)	Rated Capacity	34	Remaining moisture content (%)	53.9	Rated Capacity	53.90
	Half	30			Half	53.90
	Quarter	24			Quarter	53.90

## PRODUCTS FICHE

Spin speed (rpm)	Rated capacity	1400	Spin-drying efficiency class	B
	Half	1400		
	Quarter	1400		
Programme duration {h:min}	Rated capacity	3:48	Type	free standing
	Half	2:54		
	Quarter	2:54		
Airborne acoustical noise emissions in the spinning phase dB(A) re 1pW)	76		Airborne acoustical noise emission class (spinning phase)	B
Off-mode (W)	0.50		Standby mode (W)	-
Delay start (W) (if applicable)	4.00		Networked standby (W)(if applicable)	-
Minimum duration of the guarantee offered by the supplier : 2 years				
This product has been designed to release silver ions during the washing cycle			NO	

## PRODUCTS FICHE

PARAMETER	UNIT	VALUE
Rated capacity for the ECO40-60 programme, at 0,5 kg intervals (c)	kg	9.0
Energy consumption of the ECO40-60 programme at rated capacity ( $E_{w,FULL}$ )	kWh/cycle	0.835
Energy consumption of the ECO40-60 programme at half rated capacity ( $E_{w,1/2}$ )	kWh/cycle	0.505
Energy consumption of the ECO40-60 programme at quarter rated capacity ( $E_{w,1/4}$ )	kWh/cycle	0.198
Weighted energy consumption of the ECO40-60 programme ( $E_w$ )	kWh/cycle	0.494
Standard energy consumption of the ECO40-60 programme ( $SCE_w$ )	kWh/cycle	0.951
Energy Efficiency Index ( $EEL_w$ )	-	51.9
Water consumption of the ECO40-60 programme at rated capacity ( $W_{w,full}$ )	L/cycle	64.0
Water consumption of the ECO40-60 programme at half rated capacity ( $W_{w,1/2}$ )	L/cycle	46.0
Water consumption of the ECO40-60 programme at quarter rated capacity ( $W_{w,1/4}$ )	L/cycle	37.0
Weighted water consumption ( $W_w$ )	L/cycle	49
Washing efficiency index of the ECO40-60 programme at rated capacity ( $lw$ )	-	1.031
Washing efficiency index of the ECO40-60 programme at half rated capacity ( $lw$ )	-	1.031
Washing efficiency index of the ECO40-60 programme at quarter rated capacity ( $lw$ )	-	1.031
Rinsing effectiveness of the ECO40-60 programme at rated capacity (IR)	g/kg	5.0
Rinsing effectiveness of the ECO40-60 programme at half rated capacity (IR)	g/kg	5.0
Rinsing effectiveness of the ECO40-60 programme at quarter rated capacity (IR)	g/kg	5.0

## PRODUCTS FICHE

Programme duration of the ECO40-60 programme at rated capacity ( $t_w$ )	h:min	3:48
Programme duration of the ECO40-60 programme at half rated capacity ( $t_w$ )	h:min	2:54
Programme duration of the ECO40-60 programme at quarter rated capacity ( $t_w$ )	h:min	2:54
Temperature reached for minimum 5 min inside the load during ECO40-60 programme at rated capacity (T)	oc	34
Temperature reached for minimum 5 min inside the load during ECO40-60 programme at half rated capacity (T)	oc	30
Temperature reached for minimum 5 min inside the load during ECO40-60 programme at quarter rated capacity (T)	oc	24
Spin speed in the spinning phase of the ECO40-60 programme at rated capacity (S)	rpm	1400
Spin speed in the spinning phase of the ECO40-60 programme at half rated capacity (S)	rpm	1400
Spin speed in the spinning phase of the ECO40-60 programme at quarter rated capacity (S)	rpm	1400
Remaining moisture content for the ECO40-60 programme at rated capacity ( $D_{FULL}$ )	%	53.90
Remaining moisture content for the ECO40-60 programme at half rated capacity ( $D_{1/2}$ )	%	53.90
Remaining moisture content for the ECO40-60 programme at quarter rated capacity ( $D_{1/4}$ )	%	53.90
Weighted remaining moisture content (D)	%	53.9
Airborne acoustical noise emissions during ECO40-60 programme (spinning phase)	dB(A) re 1 pW	76
Power consumption in 'off mode' ( $P_o$ )	w	0.50
Power consumption in 'standby mode' ( $P_{sm}$ )	w	-
Does 'standby mode' include the display of information?	-	-
Power consumption in 'standby mode' ( $P_{sm}$ ) in condition of w - networked standby (if applicable)	w	-
Power consumption in 'delay start' ( $P_{ds}$ ) (if applicable)	w	4.00

**simfer**



**Müşteri Hizmetleri**  
**0850 201 0 352**